

日動「新製品」ニュースは日動工業のホームページからダウンロードができますので、ご利用ください。

418-③
※価格変更

LED
30W

水銀灯100Wクラスの明るさ!!

省エネ 明るい ムラがない 薄型軽量

屋外型
防水規格 IP65

業務用

100V/200V兼用

常設用 フラットライト



高効率LEDで明るく照らす看板・施設用照明。

サージプロテクター内蔵 (ライン間)6kV/(対アース間)15kV

定格光束
4480
Lm

固有エネルギー消費効率
[100V] **149.3**Lm/W
[200V] **149.3**Lm/W

光源色
昼白色
(5000K)

演色性
Ra71

球寿命
50000
時間

光源色2500Kもあります。

重耐塩仕様も作製可能。

フラットライトシリーズ 大きさ比較

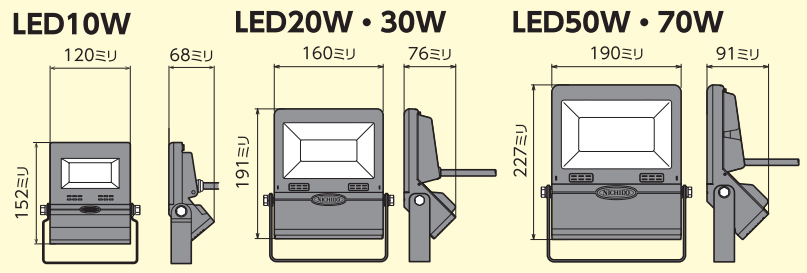

LJS-FH30D-BK-50K

(本体色：黒)

JANコード/4937305-05952-4
梱包数/6 元払発送単位/2
標準価格(税別) **43,000円**



LJS-FH30D-W-50K

(本体色：白)

JANコード/4937305-05951-7
梱包数/6 元払発送単位/2
標準価格(税別) **43,000円**



電線長
1.5m
(切放し)

効率の良い放熱と排水をおこなえるフィンと排水孔

重耐塩仕様

標準価格(税別) **70,500円**

1/2ビーム角 **110度**

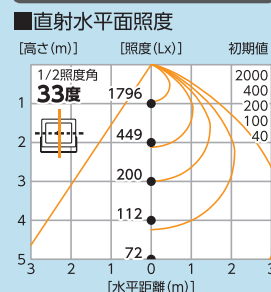

1/10ビーム角 **140度**

■実測照度

距離	中心照度
1m	1865Lx
2m	480Lx
3m	225Lx
4m	130Lx
5m	90Lx

●サイズ ※単位：mm

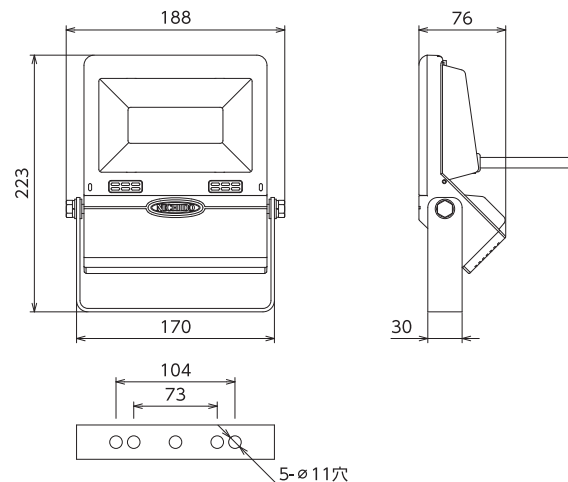

※実測照度は当社実測値のため、使用環境下により異なります。※直射水平面照度は計算値であり、実際と異なる場合があります。

※LEDにはバラツキがあるため、同一型式製品でも光源色や明るさが異なる場合があります。

※球寿命は光束が70%に低下するまでの時間です。表示は設計値であり、製品の寿命を保証するものではありません。※アース線は必ず接続してください。

※サージプロテクターは、すべてのサージ破壊からの保護を保障するものではありません。

オプション

常設用アーム

※本製品は下向き専用です。上向きには使用できません。

 常設用フラットライト全機種に適合

SS-900(ストレート・白)
JANコード/4937305-06002-5
SS-900-BK(ストレート・黒)
JANコード/4937305-06005-6

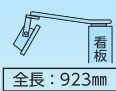

梱包数/4
元払発送単位/4
標準価格(税別) **25,000円**

SE-T1(エルボータイプ1・白)
JANコード/4937305-06003-2
SE-T1-BK(エルボータイプ1・黒)
JANコード/4937305-06006-3



梱包数/4
元払発送単位/4
標準価格(税別) **25,000円**

SE-T2(エルボータイプ2・白)
JANコード/4937305-06004-9
SE-T2-BK(エルボータイプ2・黒)
JANコード/4937305-06007-0

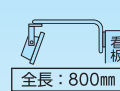

梱包数/4
元払発送単位/4
標準価格(税別) **25,000円**

電柱&パイプ取付金具

LMF-F150

●サイズ
W150 × D168 ×
H103mm

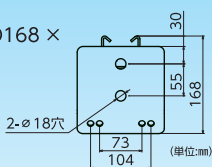

JANコード/
4937305-06013-1

梱包数/—
元払発送単位/—
標準価格(税別) **18,500円**

※取付けには
バンド2本が
必要です。

電柱用バンド

LMF-B370

●適合径: φ195~350mm



梱包数/—
元払発送単位/—
標準価格(税別) **4,100円**

パイプ用バンド

LMF-B160

●適合径: φ60.5~160mm



梱包数/—
元払発送単位/—
標準価格(税別) **1,800円**

パイプ用固定金具

LMF-P90(パイプ径φ80~φ90用)

JANコード/4937305-06009-4

LMF-P75(パイプ径φ60~φ75用)

JANコード/4937305-06010-0

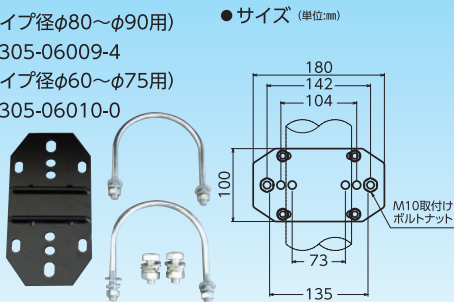

梱包数/—
元払発送単位/5
標準価格(税別) **11,500円**

バイス

強力鍛造 バイス V-01

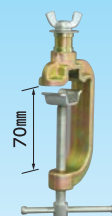

JANコード/
4937305-03216-9
梱包数/内10・外40
元払発送単位/10
標準価格(税別) **3,800円**

クランプ

単管クランプ TK-02

●適合単管径
φ42.7~48.6mm



梱包数/—
元払発送単位/30
標準価格(税別) **2,900円**

フラットライト用ガード

20W・30W兼用 LEN-G-FH20

●取付用ネジ
2セット付属

JANコード/
4937305-06018-6

梱包数/—
元払発送単位/20

標準価格(税別) **2,900円**

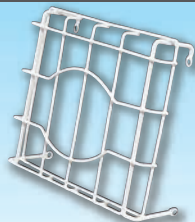

眩防フィルム

20W・30W兼用 LEN-GF-F3

●サイズ 120×65mm
●材質 ポリエステル
●使用環境温度 80℃位まで

JANコード/4937305-06329-3

梱包数/—
元払発送単位/—

標準価格(税別) **900円**



※灯具は、付属していません。

明るさを変えずに眩しさを和らぐ

総発売元

 **日動工業株式会社**

■本社 TEL.072(803)6905代 FAX.072(803)6908
■札幌営業所 TEL.011(871)0577代 FAX.011(871)0579
■東京営業所 TEL.03(5683)4010代 FAX.03(5683)4021
■名古屋営業所 TEL.052(351)3666代 FAX.052(352)7558
■大阪営業所 TEL.072(803)6905代 FAX.072(803)6908
■福岡営業所 TEL.092(474)7955代 FAX.092(474)6329

■お問い合わせは……

※製品改良のため、仕様などを予告なく変更することがあります。