

日動「新製品」ニュースは日動工業のホームページからダウンロードができますので、ご利用ください。

416-③  
※価格変更

**LED  
70W**

**水銀灯(レフ球)400Wクラスの明るさ!!**

屋外型  
防水規格 IP65  
業務用

省エネ 明るい ムラがない 薄型軽量

100V/200V兼用

常設用 **フラットライト**



高効率LEDで明るく照らす看板・施設用照明。

サージプロテクター内蔵 (ライン間)6kV/(対アース間)15kV

定格光束  
**10800 Lm**

固有エネルギー消費効率  
[100V] **147.9Lm/W**  
[200V] **150.0Lm/W**

光源色  
**昼白色 (5000K)**

演色性  
**Ra71**

球寿命  
**50000 時間**

光源色**2500K**もあります。

重耐塩仕様も作製可能。

フラットライトシリーズ 大きさ比較

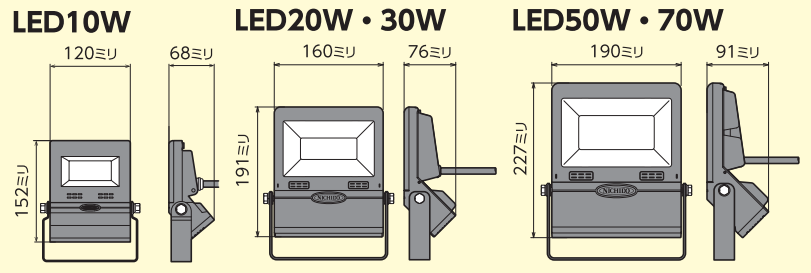

効率の良い放熱と排水をおこなえるフィンと排水孔

電線長  
**1.5m**  
(切放し)



**LJS-FH70D-BK-50K**

(本体色：黒)

JANコード/4937305-05955-5

梱包数/6 元払発送単位/1

標準価格(税別) **82,000円**

重耐塩仕様

標準価格(税別) **109,500円**

1/2ビーム角 **110度**

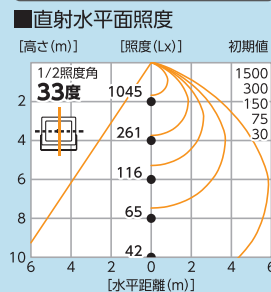

1/10ビーム角 **140度**

■実測照度

距離	中心照度
1m	<b>4190Lx</b>
2m	<b>1090Lx</b>
3m	<b>510Lx</b>
4m	<b>300Lx</b>
5m	<b>205Lx</b>

【仕様】

- 入力電圧 100V/200V
  - 周波数 50/60Hz
  - 定格電流 (100V)0.72A (200V)0.37A
  - 消費電力 (100V)73W (200V)72W
  - 入力電圧範囲 85~264V
  - 使用環境温度 -20℃~45℃
  - 質量 2.3kg
- 〈付属品〉M10×25ボルトナットセット×2

●サイズ ※単位:mm

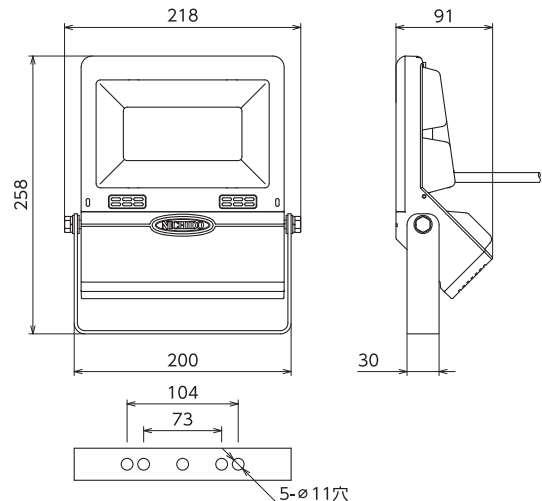

※実測照度は当社実測値のため、使用環境下により異なります。※直射水平面照度は計算値であり、実際と異なる場合があります。

※LEDにはバラツキがあるため、同一型式製品でも光源色や明るさが異なる場合があります。

※球寿命は光束が70%に低下するまでの時間です。表示は設計値であり、製品の寿命を保証するものではありません。※アース線は必ず接続してください。

※サージプロテクターは、すべてのサージ破壊からの保護を保障するものではありません。

## オプション

### 常設用アーム

※本製品は下向き専用です。上向きには使用できません。

#### 常設用フラットライト全機種に適合

**SS-900**(ストレート・白)  
JANコード/4937305-06002-5  
**SS-900-BK**(ストレート・黒)  
JANコード/4937305-06005-6

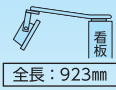

梱包数/4  
元払発送単位/4  
標準価格(税別) **25,000円**

**SE-T1**(エルボータイプ1・白)  
JANコード/4937305-06003-2  
**SE-T1-BK**(エルボータイプ1・黒)  
JANコード/4937305-06006-3



梱包数/4  
元払発送単位/4  
標準価格(税別) **25,000円**

**SE-T2**(エルボータイプ2・白)  
JANコード/4937305-06004-9  
**SE-T2-BK**(エルボータイプ2・黒)  
JANコード/4937305-06007-0



梱包数/4  
元払発送単位/4  
標準価格(税別) **25,000円**

### 電柱&パイプ取付金具

**LMF-F150**  
●サイズ  
W150 × D168 ×  
H103mm

JANコード/  
4937305-06013-1

梱包数/—  
元払発送単位/—  
標準価格(税別) **18,500円**

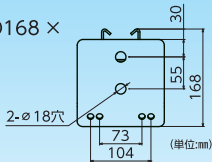

※取付けには  
バンド2本が  
必要です。



電柱用バンド

**LMF-B370**

●適合径: φ195~350mm

梱包数/—  
元払発送単位/—  
標準価格(税別) **4,100円**



パイプ用バンド

**LMF-B160**

●適合径: φ60.5~160mm

梱包数/—  
元払発送単位/—  
標準価格(税別) **1,800円**



### パイプ用固定金具

**LMF-P90**(パイプ径φ80~φ90用)

JANコード/4937305-06009-4

**LMF-P75**(パイプ径φ60~φ75用)

JANコード/4937305-06010-0

梱包数/—  
元払発送単位/5  
標準価格(税別) **11,500円**

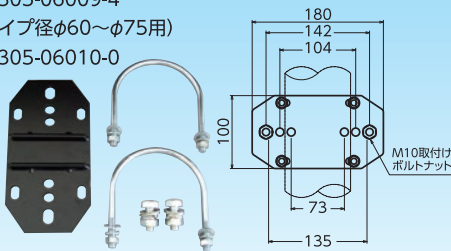

●サイズ(単位:mm)

### バイス

強力鍛造  
バイス

**V-01**

JANコード/  
4937305-03216-9  
梱包数/内10・外40  
元払発送単位/10  
標準価格(税別) **3,800円**

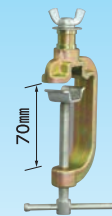

### クランプ

単管クランプ

**TK-02**

●適合単管径  
φ42.7~48.6mm

梱包数/—  
元払発送単位/30  
標準価格(税別) **2,900円**



### フラットライト用ガード

50W・70W兼用  
**LEN-G-FH50**

●取付用ネジ  
2セット付属

JANコード/  
4937305-06019-3

梱包数/—  
元払発送単位/20  
標準価格(税別) **3,500円**

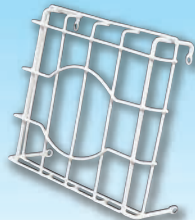

### 眩防フィルム

50W・70W兼用  
**LEN-GF-F7**

●サイズ 145×90mm  
●材質 ポリエステル  
●使用環境温度 80℃位まで

JANコード/4937305-06330-9

梱包数/—  
元払発送単位/—  
標準価格(税別) **1,100円**



※灯具は、付属していません。

明るさを変えずに眩しさを和らぐ

総発売元

**日動工業株式会社**

■本社 TEL.072(803)6905代 FAX.072(803)6908  
■札幌営業所 TEL.011(871)0577代 FAX.011(871)0579  
■東京営業所 TEL.03(5683)4010代 FAX.03(5683)4021  
■名古屋営業所 TEL.052(351)3666代 FAX.052(352)7558  
■大阪営業所 TEL.072(803)6905代 FAX.072(803)6908  
■福岡営業所 TEL.092(474)7955代 FAX.092(474)6329

■お問い合わせは……

※製品改良のため、仕様などを予告なく変更することがあります。