

日動「新製品」ニュースは日動工業のホームページからダウンロードができますので、ご利用ください。

413-②
※価格表記
型式・サイズ変更

LED
50W

水銀灯200Wクラスの明るさ!!

屋外型
防水規格 IP65

業務用

省エネ 明るい ムラがない 薄型軽量

LED フラットライト

あらゆる現場で、便利に使える高性能LED作業灯。



定格電圧 100V

| | | | | |
|---------------------------|---|------------------------------|--------------------|---------------------------|
| 定格光束 8020 Lm | 固有エネルギー消費効率 [100V] 154.2Lm/W [200V] 154.2Lm/W | 光源色 昼白色 (5000K) | 演色性 Ra71 | 球寿命 50000 時間 |
|---------------------------|---|------------------------------|--------------------|---------------------------|

重耐塩仕様も作製可能。※1

電線長
3m
(ポッキングプラグ付)

効率の良い放熱と排水をおこなえるフィンと排水孔



任意の角度に簡単固定
クランプレバー

フラットライトシリーズ 大きさ比較

LEN-FH50D-SL-50K
JANコード/4937305-05904-3
梱包数/6 元払発送単位/1
標準価格(税別) **54,500円**
重耐塩仕様
標準価格(税別) **82,000円**
※1 重耐塩仕様はクランプレバーがボルトになります。

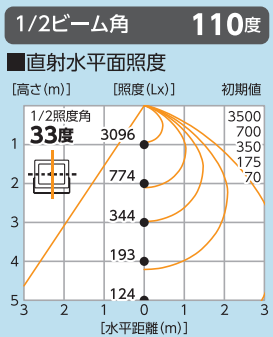
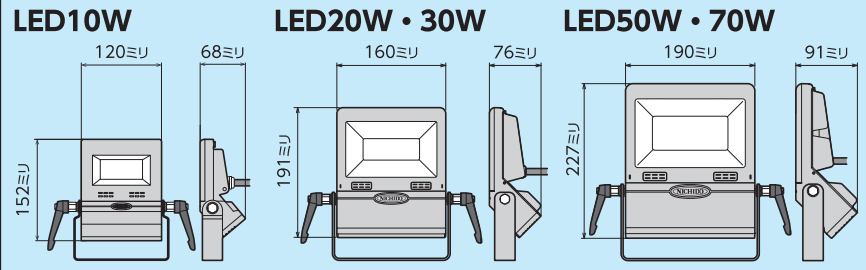

1/10ビーム角 **140度**

■実測照度

| 距離 | 中心照度 |
|----|--------|
| 1m | 3060Lx |
| 2m | 775Lx |
| 3m | 380Lx |
| 4m | 220Lx |
| 5m | 145Lx |

- 【仕様】
- 入力電圧 100V/200V
 - 周波数 50/60Hz
 - 定格電流 (100V)0.52A (200V)0.28A
 - 消費電力 (100V)52W (200V)52W
 - 入力電圧範囲 85~264V
 - 使用環境温度 -20℃~45℃
 - 質量 2.7kg
- 〈付属品〉 M10×25ボルトナットセット×2

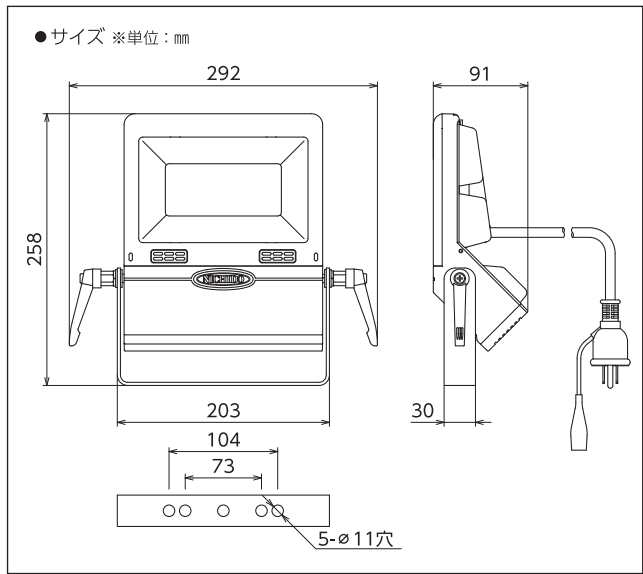

※実測照度は当社実測値のため、使用環境下により異なります。※直射水平面照度は計算値であり、実際と異なる場合があります。
※LEDにはバラツキがあるため、同一型式製品でも光源色や明るさが異なる場合があります。
※球寿命は光束が70%に低下するまでの時間です。表示は設計値であり、製品の寿命を保証するものではありません。
※入力プラグは100V専用です。200Vでご使用の場合は200V用プラグに交換してください。また、アース線は必ず接続してください。

オプション

三脚

軽量三脚 S-001

積載荷重 **10kg(最大)**

- サイズ W1010×H735~1715mm
- 質量 3.4kg

JANコード/
4937305-03800-0
梱包数/4
元払発送単位/4

標準価格(税別)
11,500円

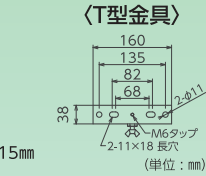

スタンダード三脚 S-01

積載荷重 **20kg(最大)**

- サイズ W913×H1207~1930mm
- 質量 6.5kg

JANコード/
4937305-03256-5
梱包数/2
元払発送単位/4

標準価格(税別)
17,500円

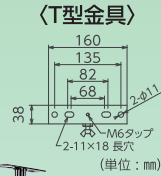

スーパー三脚 S-02

積載荷重 **25kg(最大)**

- サイズ W1140×H1316~2040mm
- 質量 8.8kg

JANコード/
4937305-03257-2
梱包数/2
元払発送単位/2

標準価格(税別)
21,000円

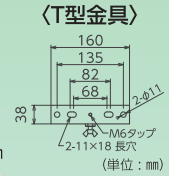

防雨型中間スイッチ

SW-01(緑)

JANコード/4937305-04511-4

SW-01BK(黒)

JANコード/4937305-04913-6

100V専用

防雨型

過負荷保護

14A

適応電線径

φ7~10.9mm

スイッチなしを
スイッチ付に!



梱包数/内20・外40
元払発送単位/20

標準価格(税別) **4,100円**

バイス

強力鍛造
バイス

V-01

JANコード/
4937305-03216-9

梱包数/内10・外40
元払発送単位/10

標準価格(税別) **3,800円**

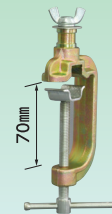

クランプ

単管クランプ

TK-02

●適合単管径
φ42.7~48.6mm



梱包数/—
元払発送単位/30

標準価格(税別) **2,900円**

フラットライト用ガード

50W・70W兼用 LEN-G-FH50

- 取付用ネジ
2セット付属

JANコード/
4937305-06019-3

梱包数/—
元払発送単位/20

標準価格(税別) **3,500円**

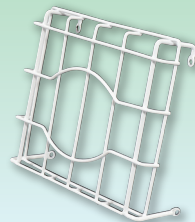

眩防フィルム

50W・70W兼用 LEN-GF-F7

- サイズ 145×90mm
- 材質 ポリエステル
- 使用環境温度 80℃位まで

JANコード/
4937305-06330-9

梱包数/—
元払発送単位/—

標準価格(税別) **1,100円**



明るさを変えずに眩しさを和らぐ

※灯具は、付属していません。

総発売元

日動工業株式会社

- 本社 TEL.072(803)6905代 FAX.072(803)6908
- 札幌営業所 TEL.011(871)0577代 FAX.011(871)0579
- 東京営業所 TEL.03(5683)4010代 FAX.03(5683)4021
- 名古屋営業所 TEL.052(351)3666代 FAX.052(352)7558
- 大阪営業所 TEL.072(803)6905代 FAX.072(803)6908
- 福岡営業所 TEL.092(474)7955代 FAX.092(474)6329

■お問い合わせは……

※製品改良のため、仕様などを予告なく変更することがあります。