

日動「新製品」ニュースは日動工業のホームページからダウンロードができますので、ご利用ください。

412-②  
※価格表記・  
型式・サイズ変更

LED  
70W

水銀灯(レフ球)400Wクラスの明るさ!!

屋外型  
防水規格 IP65

業務用

省エネ 明るい ムラがない 薄型軽量

LED フラットライト

あらゆる現場で、便利に使える高性能LED作業灯。



定格電圧 100V

定格光束 <b>10800</b> Lm	固有エネルギー消費効率 [100V] <b>147.9</b> Lm/W [200V] <b>150.0</b> Lm/W	光源色 <b>昼白色</b> (5000K)	演色性 <b>Ra71</b>	球寿命 <b>50000</b> 時間
----------------------------	---	------------------------------	--------------------	---------------------------

重耐塩仕様も作製可能。※1

電線長  
**3m**  
(ポッキングプラグ付)

効率の良い放熱と排水をおこなえるフィンと排水孔

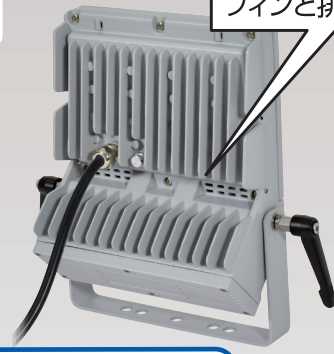

任意の角度に簡単固定  
クランプレバー

フラットライトシリーズ 大きさ比較

LEN-FH70D-SL-50K

JANコード/4937305-05948-7  
梱包数/6 元払発送単位/1  
標準価格(税別) **76,000**円

重耐塩仕様  
標準価格(税別) **103,500**円

※1 重耐塩仕様はクランプレバーがボルトに変わります。

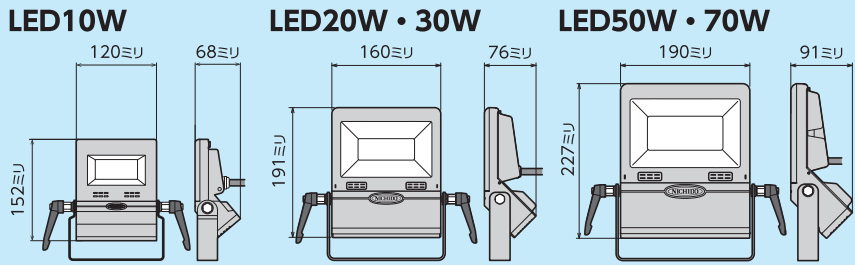

1/2ビーム角 110度

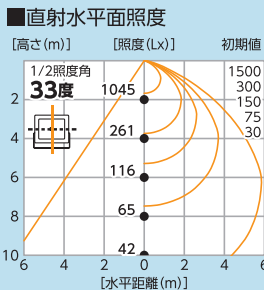

1/10ビーム角 140度

距離	中心照度
1m	4190Lx
2m	1090Lx
3m	510Lx
4m	300Lx
5m	205Lx

【仕様】

- 入力電圧 100V/200V
  - 周波数 50/60Hz
  - 定格電流 (100V)0.72A (200V)0.37A
  - 消費電力 (100V)73W (200V)72W
  - 入力電圧範囲 85~264V
  - 使用環境温度 -20℃~45℃
  - 質量 2.7kg
- 〈付属品〉M10×25ボルトナットセット×2

●サイズ ※単位: mm

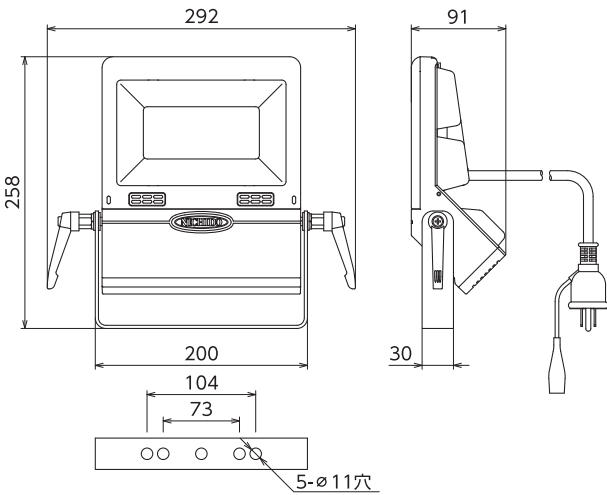

※実測照度は当社実測値のため、使用環境下により異なります。※直射水平面照度は計算値であり、実際と異なる場合があります。  
※LEDにはバラツキがあるため、同一型式製品でも光源色や明るさが異なる場合があります。  
※球寿命は光束が70%に低下するまでの時間です。表示は設計値であり、製品の寿命を保証するものではありません。  
※入力プラグは100V専用です。200Vでご使用の場合は200V用プラグに交換してください。また、アース線は必ず接続してください。

# オプション

## 三脚

### 軽量三脚 S-001

積載荷重 **10kg(最大)**

- サイズ W1010×H735~1715mm
- 質量 3.4kg

JANコード/  
4937305-03800-0  
梱包数/4  
元払発送単位/4

標準価格(税別)  
**11,500円**

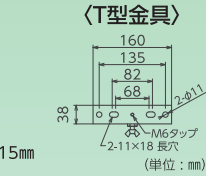

### スタンダード三脚 S-01

積載荷重 **20kg(最大)**

- サイズ W913×H1207~1930mm
- 質量 6.5kg

JANコード/  
4937305-03256-5  
梱包数/2  
元払発送単位/4

標準価格(税別)  
**17,500円**

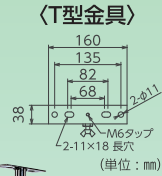

### スーパー三脚 S-02

積載荷重 **25kg(最大)**

- サイズ W1140×H1316~2040mm
- 質量 8.8kg

JANコード/  
4937305-03257-2  
梱包数/2  
元払発送単位/2

標準価格(税別)  
**21,000円**

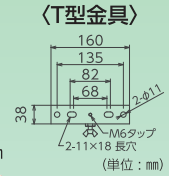

## 防雨型中間スイッチ

### SW-01(緑)

JANコード/4937305-04511-4

### SW-01BK(黒)

JANコード/4937305-04913-6

100V専用

防雨型

過負荷保護

14A

適応電線径  
φ7~10.9mm

スイッチなしを  
スイッチ付に!



梱包数/内20・外40  
元払発送単位/20

標準価格(税別) **4,100円**

## バイス

強力鍛造  
バイス  
V-01

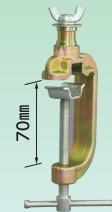

JANコード/  
4937305-03216-9

梱包数/内10・外40  
元払発送単位/10

標準価格(税別) **3,800円**

## クランプ

単管クランプ  
TK-02

- 適合単管径  
φ42.7~48.6mm



梱包数/—  
元払発送単位/30

標準価格(税別) **2,900円**

## フラットライト用ガード

50W・70W兼用  
LEN-G-FH50

- 取付用ネジ  
2セット付属

JANコード/  
4937305-06019-3

梱包数/—  
元払発送単位/20

標準価格(税別) **3,500円**

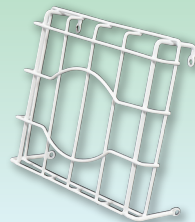

## 眩防フィルム

50W・70W兼用  
LEN-GF-F7

- サイズ 145×90mm
- 材質 ポリエステル
- 使用環境温度 80℃位まで

JANコード/  
4937305-06330-9

梱包数/—  
元払発送単位/—

標準価格(税別) **1,100円**



明るさを変えずに眩しさを和らぐ

※灯具は、付属していません。

総発売元

日動工業株式会社

- 本社 TEL.072(803)6905代 FAX.072(803)6908
- 札幌営業所 TEL.011(871)0577代 FAX.011(871)0579
- 東京営業所 TEL.03(5683)4010代 FAX.03(5683)4021
- 名古屋営業所 TEL.052(351)3666代 FAX.052(352)7558
- 大阪営業所 TEL.072(803)6905代 FAX.072(803)6908
- 福岡営業所 TEL.092(474)7955代 FAX.092(474)6329

■お問い合わせは……

※製品改良のため、仕様などを予告なく変更することがあります。