

NEWS RELEASE ハイディスク 300W 架台取付型

水銀灯1000Wクラスの明るさ!

(ワイド比較) (当社比)

ハイディスク V2 300w

固有エネルギー消費効率

140 Lm/Wクラス



光源色  
昼白色  
5000K

演色性  
Ra75

100V/200V兼用  
屋内・屋外  
兼用型  
防水  
規格  
IP65

架台取付型

サージプロテクター付 (ライン間) 6KV / (対アース間) 15KV

切放し

乳白ワイド

LED 300 W

定格光束 42400 Lm

固有エネルギー消費効率 (100V) 136.7Lm/W (200V) 141.3Lm/W



L300V2-F-HMW-50K

質量/8.8kg  
JANコード/4937305-06373-6  
梱包数/1元払発送単位/1  
標準価格(税別) 161,500円



ワイド

LED 300 W

定格光束 42400 Lm

固有エネルギー消費効率 (100V) 136.7Lm/W (200V) 141.3Lm/W



L300V2-F-HW-50K

質量/8.7kg  
JANコード/4937305-06371-2  
梱包数/1元払発送単位/1  
標準価格(税別) 161,500円



スポット

LED 300 W

定格光束 42900 Lm

固有エネルギー消費効率 (100V) 138.3Lm/W (200V) 143.0Lm/W



L300V2-F-HS-50K

質量/8.7kg  
JANコード/4937305-06372-9  
梱包数/1元払発送単位/1  
標準価格(税別) 161,500円



L300V2-F-HMW-50K (乳白ワイド)

1/2ビーム角 120度

1/10ビーム角 190度

■直射水平面照度

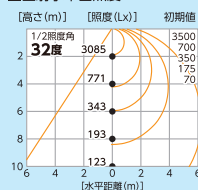

■実測照度

距離	中心照度
1m	11600Lx
2m	3000Lx
3m	1420Lx
4m	840Lx
5m	560Lx

L300V2-F-HW-50K (ワイド)

1/2ビーム角 110度

1/10ビーム角 160度

■直射水平面照度

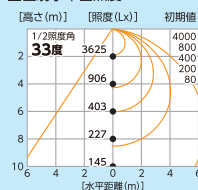

■実測照度

距離	中心照度
1m	13400Lx
2m	3500Lx
3m	1640Lx
4m	960Lx
5m	660Lx

L300V2-F-HS-50K (スポット)

1/2ビーム角 45度

1/10ビーム角 60度

■直射水平面照度

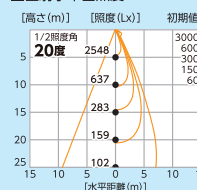

■実測照度

距離	中心照度
1m	47360Lx
2m	12290Lx
3m	5640Lx
4m	3290Lx
5m	2780Lx

●サイズ (単位: mm)

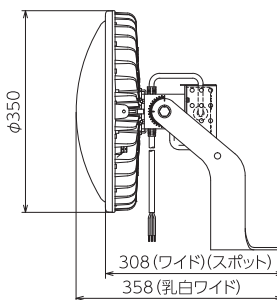
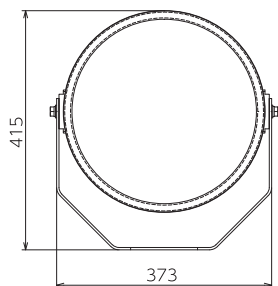
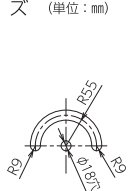

耐振試験クリア

耐衝撃 30G

(衝撃試験 JIS C60068-2-27規格)

耐振動 2G

(振動試験 JIS C60068-2-6規格)

〈共通仕様〉

- 入力電源 100V / 200V (50/60Hz)
- 定格電流 100V: 3.1A / 200V: 1.5A
- 消費電力 100V: 310W / 200V: 300W
- 入力電圧範囲 AC90~305V
- 使用環境温度 -30℃ ~ 50℃
- 球寿命 60000時間
- 付属品 M16×50ボルトナットセット×2  
落下防止ワイヤー×2本

※上記照度は当社実測値のため、使用環境下により異なります。※直射水平面照度は計算値であり、実際と異なる場合があります。※LEDにはバラストがあるため、同一型式製品でも光線色や明るさが異なる場合があります。※球寿命は光束が70%に低下するまでの時間です。表示は設計値であり、製品の寿命を保証するものではありません。※アース線は必ず接続してください。※サージプロテクターは、すべてのサージ破壊からの保護を保障するものではありません。

照度分布

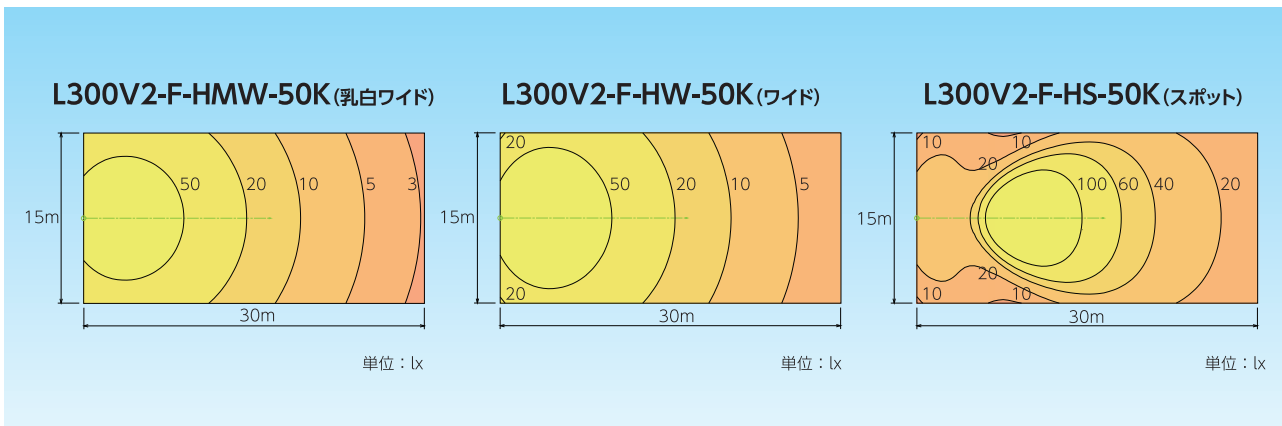

オプション

平面取付枠

L-BR-FFL200

- サイズ  
W373 × D228 × H263mm

- 取付けサイズ (単位: mm)

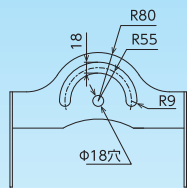

JANコード / 4937305-06338-5  
 梱包数 / ー  
 元払発送単位 / 10  
 標準価格 (税別) **12,000**円

ディスクリイト用ガード

DG-H200

- (ハイディスク300・200兼用)
- サイズ / φ384 × H194mm
- 質量 / 640g

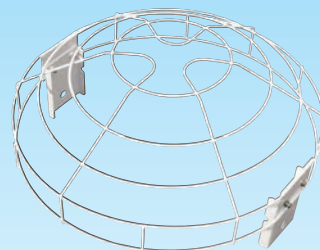

JANコード / ー  
 梱包数 / ー  
 元払発送単位 / ー  
 標準価格 (税別) **8,100**円

電柱&パイプ取付金具

LMF-F150

- サイズ  
W150 × D168 × H103mm

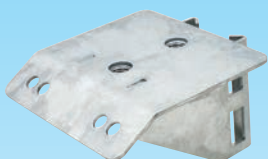
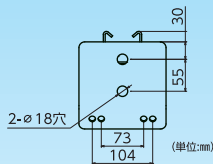

JANコード / 4937305-06013-1  
 梱包数 / ー  
 元払発送単位 / ー  
 標準価格 (税別) **18,500**円

※取付けには  
 バンド2本が  
 必要です。

電柱用バンド

LMF-B370

- 適合径: φ195~350mm



梱包数 / ー  
 元払発送単位 / ー  
 標準価格 (税別) **4,100**円

パイプ用バンド

LMF-B160

- 適合径: φ60.5~160mm



梱包数 / ー  
 元払発送単位 / ー  
 標準価格 (税別) **1,800**円

総発売元

 日動工業株式会社

- 本社 TEL.072(803)6905(代) FAX.072(803)6908
- 札幌営業所 TEL.011(871)0577(代) FAX.011(871)0579
- 東京営業所 TEL.03(5683)4010(代) FAX.03(5683)4021
- 名古屋営業所 TEL.052(351)3666(代) FAX.052(352)7558
- 大阪営業所 TEL.072(803)6905(代) FAX.072(803)6908
- 福岡営業所 TEL.092(474)7955(代) FAX.092(474)6329



※製品改良のため、仕様などを予告なく変更することがあります。

■お問い合わせは……