

NEWS RELEASE エコビック LED投光器20W

夜間や仮設工事から屋内外イベントで便利に使える省エネLED投光器。

バラストレス水銀灯160Wクラスの明るさ!! (当社比)

エコビック LED投光器 20w

作業用

業務用

定格電圧 100V

屋外型

2心 (入力電線 VCT 0.75mm²×2心)



電線長 **AFL-2010B**
JANコード/4937305-06292-0
梱包数/8元払発送単位/2
標準価格(税別) **16,500円**

電線長 **AFL-2005B**
JANコード/4937305-06291-3
梱包数/8元払発送単位/2
標準価格(税別) **15,300円**

電線長 **AFL-2000B**
JANコード/4937305-06290-6
梱包数/8元払発送単位/2
標準価格(税別) **14,200円**

定格光束 **1290Lm**

固有エネルギー消費効率 (100V) **68.6Lm/W**

光源色 **昼白色 (5000K)**

演色性 **Ra84 (高演色LED)**

アース付 (入力電線 VCT 0.75mm²×3心)



電線長 **AFL-E2010B**
JANコード/4937305-06295-1
梱包数/8元払発送単位/2
標準価格(税別) **17,100円**

電線長 **AFL-E2005B**
JANコード/4937305-06294-4
梱包数/8元払発送単位/2
標準価格(税別) **15,900円**

電線長 **AFL-E2000B**
JANコード/4937305-06293-7
梱包数/8元払発送単位/2
標準価格(税別) **14,800円**

アース付・難燃性電線 (入力電線 2PNCT 0.75mm²×3心)



電線長 **AFL-E2010BPN**
JANコード/4937305-06297-5
梱包数/8元払発送単位/2
標準価格(税別) **19,400円**

電線長 **AFL-E2005BPN**
JANコード/4937305-06296-8
梱包数/8元払発送単位/2
標準価格(税別) **18,200円**



■形状・サイズ(単位: mm)

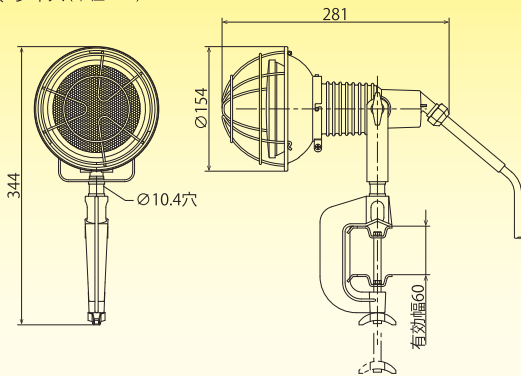

■質量

10m…(2心)1.8kg・(アース付)2.0kg(2.1kg)
5m…(2心)1.3kg・(アース付)1.4kg(1.5kg)
0.3m…(2心)0.9kg・(アース付)0.9kg

※質量()内は、難燃性電線(2PNCT)仕様。

〈付属品〉

バイス(V-60S)×1

■実測照度



LED交換球

屋内・屋外兼用

エコビック 20w 高演色LED 光源色 昼白色 (5000K)

使用環境温度 **-10℃~40℃**
球寿命 **15000時間**

L20W-BW-50K (本体色: 白)
JANコード/4937305-06298-2

■仕様

- 入力電源 100V(50/60Hz)
- 定格電流 0.31A
- 消費電力 (100V)18.8W
- 入力電圧範囲 90~110V

■形状・サイズ (単位: mm)

■質量 138g

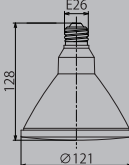

■直射水平面照度

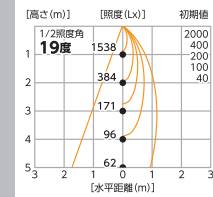

※本製品は屋内・屋外兼用ですが、口金部は防雨構造になっておりません。屋外では、必ず防雨構造器具をご使用ください。



口金 **E26**

梱包数/10
元払発送単位/10
標準価格(税別) **7,900円**

※直射水平面照度は計算値であり、実際と異なる場合があります。 ※実測照度は中心照度による当社実測値のため、使用環境下により異なります。 ※球寿命は光束が70%に低下するまでの時間です。表示は設計値であり、製品の寿命を保証するものではありません。 ※LEDにはバラツキがあるため、同一型式製品でも光源色や明るさが異なる場合があります。 ※本製品は100V専用です。200Vではご使用いただけません。

オプション

三脚

軽量三脚

S-001

積載荷重 **10kg(最大)**

- サイズ W1010×H735~1715mm
- 質量 3.4kg

JANコード/4937305-03800-0
梱包数/4
元払発送単位/4
標準価格(税別)
11,500円

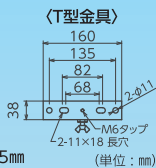

スタンダード三脚

S-01

積載荷重 **20kg(最大)**

- サイズ W912×H1207~1930mm
- 質量 6.5kg

JANコード/4937305-03256-5
梱包数/2
元払発送単位/4
標準価格(税別)
17,500円

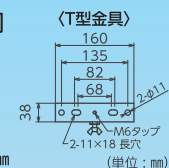

スーパー三脚

S-02

積載荷重 **25kg(最大)**

- サイズ W1118×H1250~2070mm
- 質量 8.8kg

JANコード/4937305-03257-2
梱包数/2
元払発送単位/2
標準価格(税別)
21,000円

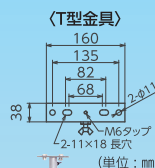

バイス

強力鍛造

バイス

V-01

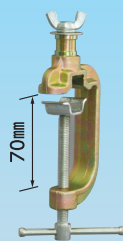

JANコード/4937305-03216-9
梱包数/内10・外40
元払発送単位/10
標準価格(税別) **3,800円**

クランプ

単管クランプ

TK-02

- 適合単管径 φ42.7~48.6mm



梱包数/—
元払発送単位/30
標準価格(税別) **2,900円**

防雨型中間スイッチ

SW-01(緑)

JANコード/4937305-04511-4

SW-01BK(黒)

JANコード/4937305-04913-6

100V専用 **防雨型**
過負荷保護 **14A** 適応電線径 **φ7~10.9mm**

スイッチなしを
スイッチ付に!



梱包数/内20・外40
元払発送単位/20
標準価格(税別) **4,100円**

床スタンド

マルチ床スタンド(小)

MS-ST-HN

- サイズ W246×D230×H45mm
- 質量 0.72kg

そのまま三脚に取付可能



JANコード/4937305-06083-4
梱包数/—
元払発送単位/—
標準価格(税別) **3,500円**

強力磁石

トリプルマグピタ **超強力3倍磁石**

MG-03

- サイズ W130×D117×H12mm
- 質量 333g

〈連続耐荷重〉

天井付け: 20kg
(必ず中心に取付ける)
壁付け: 950kgmm
(質量kg×壁から重心までの距離mm<950)
※最大15kg

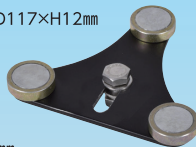

JANコード/4937305-05095-8
梱包数/内10・外20
元払発送単位/20
標準価格(税別) **5,200円**

三脚(S-01)用オプション

投光器用アダプター

AT-01

- サイズ φ30×H43mm (ネジ含まず)
- 適応機種 S-01



JANコード/4937305-03522-1
梱包数/—
元払発送単位/100
標準価格(税別) **1,200円** ※灯具・三脚は付属していません。

注意事項

- 使用場所や環境などにより、耐荷重以内であっても脱落することがあります。落下防止処置をおこなってください。 ●強い風雨のあたる場所では使用しないでください。脱落や落下により事故になります。
- 高所や常設など、すぐに取りはずしできない場所には取付けないでください。 ●耐荷重以上の荷重は絶対にかけないでください。 ●取付け後、必ず問題ないか確認してください。
- 脱落・落下などによる、損害や損壊に対して当社では保証できませんのでご了承ください。

総発売元

日動工業株式会社

- 本社 TEL.072(803)6905(代) FAX.072(803)6908
- 札幌営業所 TEL.011(871)0577(代) FAX.011(871)0579
- 東京営業所 TEL.03(5683)4010(代) FAX.03(5683)4021
- 名古屋営業所 TEL.052(351)3666(代) FAX.052(352)7558
- 大阪営業所 TEL.072(803)6905(代) FAX.072(803)6908
- 福岡営業所 TEL.092(474)7955(代) FAX.092(474)6329

■お問い合わせは……

お問い合わせフォームの枠

※製品改良のため、仕様などを予告なく変更することがあります。