

NEWS RELEASE LEDフラットライト

22-014-②
※価格変更

LED
10w

水銀灯160Wクラスの明るさ!! (当社比)

屋外型
防水規格IP65

業務用

省エネ

明るい

ムラがない

薄型軽量

100V/200V兼用

常設用 フラットライト



高効率LEDで明るく照らす看板・施設用照明。

サージプロテクター内蔵 (ライン間)6kV/(対アース間)15kV

定格光束 1320 Lm	固有エネルギー消費効率 [100V] 132.0 Lm/W [200V] 128.1 Lm/W
光源色 昼白色 (5000K)	演色性 Ra70
	球寿命 50000 時間

光源色2500Kもあります。

重耐塩仕様も作製可能。

フラットライトシリーズ 大きさ比較

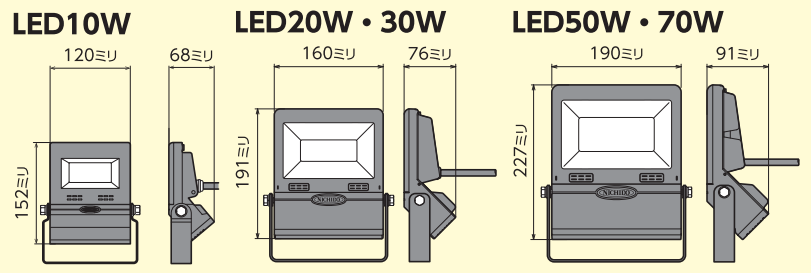

LJS-FH10D-BK-50K

(本体色: 黒)

JANコード/4937305-06308-8
梱包数/8 元払発送単位/2
標準価格(税別) **30,000円**



LJS-FH10D-W-50K

(本体色: 白)

JANコード/4937305-06307-1
梱包数/8 元払発送単位/2
標準価格(税別) **30,000円**



電線長
1.5m
(切放し)

効率の良い放熱と排水をおこなえるフィンと排水孔

重耐塩仕様
標準価格(税別) **58,000円**

1/2ビーム角 **105度**

■直射水平面照度

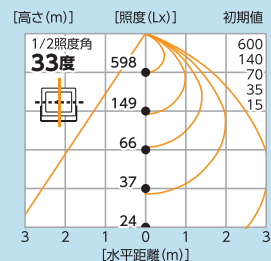

1/10ビーム角 **140度**

■実測照度

距離	中心照度
1m	680Lx
2m	175Lx
3m	80Lx
4m	45Lx
5m	30Lx

【共通仕様】

- 入力電圧 100V/200V
 - 周波数 50/60Hz
 - 定格電流 (100V)0.10A (200V)0.06A
 - 消費電力 (100V)10.0W (200V)10.3W
 - 入力電圧範囲 85~264V
 - 使用環境温度 -20℃~45℃
 - 質量 1.1kg
- 〈付属品〉 M10×25ボルトナットセット×2
落下防止ワイヤー×1

●サイズ *単位: mm

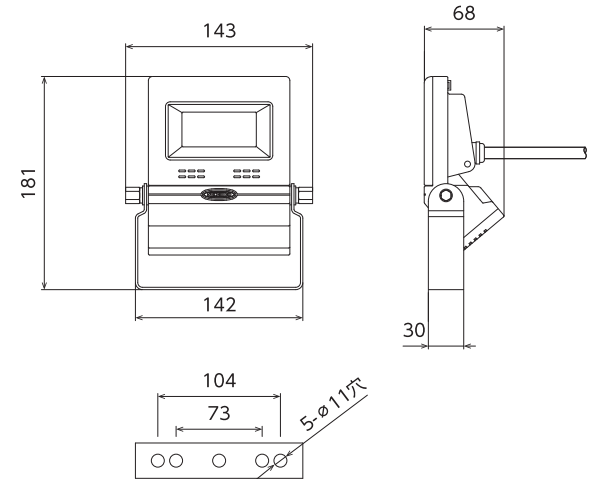

※実測照度は当社実測値のため、使用環境下により異なります。※直射水平面照度は計算値であり、実際と異なる場合があります。
※LEDにはバラツキがあるため、同一型式製品でも光源色や明るさが異なる場合があります。
※球寿命は光束が70%に低下するまでの時間です。表示は設計値であり、製品の寿命を保証するものではありません。※アース線は必ず接続してください。
※サージプロテクターは、すべてのサージ破壊からの保護を保障するものではありません。

オプション

常設用アーム

※本製品は下向き専用です。上向きには使用できません。

常設用フラットライト全機種に適合

SS-900(ストレート・白)
JANコード/4937305-06002-5
SS-900-BK(ストレート・黒)
JANコード/4937305-06005-6

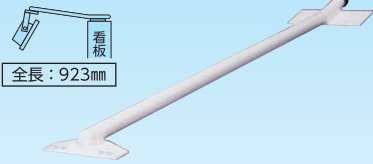

梱包数/4
元払発送単位/4
標準価格(税別) **25,000円**

SE-T1(エルボータイプ1・白)
JANコード/4937305-06003-2
SE-T1-BK(エルボータイプ1・黒)
JANコード/4937305-06006-3

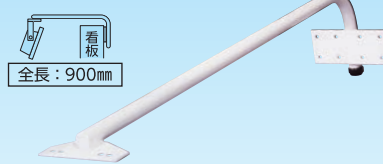

梱包数/4
元払発送単位/4
標準価格(税別) **25,000円**

SE-T2(エルボータイプ2・白)
JANコード/4937305-06004-9
SE-T2-BK(エルボータイプ2・黒)
JANコード/4937305-06007-0

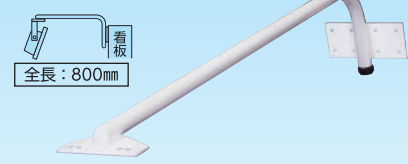

梱包数/4
元払発送単位/4
標準価格(税別) **25,000円**

電柱&パイプ取付金具

LMF-F150
●サイズ
W150 × D168 ×
H103mm

JANコード/
4937305-06013-1
梱包数/—
元払発送単位/—
標準価格(税別) **18,500円**

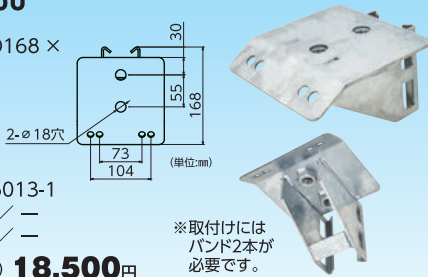

※取付けには
バンド2本が
必要です。

電柱用バンド
LMF-B370
●適合径: φ195~350mm

梱包数/—
元払発送単位/—
標準価格(税別) **4,100円**



パイプ用バンド
LMF-B160
●適合径: φ60.5~160mm

梱包数/—
元払発送単位/—
標準価格(税別) **1,800円**



パイプ用固定金具

LMF-P90(パイプ径φ80~φ90用)
JANコード/4937305-06009-4
LMF-P75(パイプ径φ60~φ75用)
JANコード/4937305-06010-0

梱包数/—
元払発送単位/5
標準価格(税別) **11,500円**

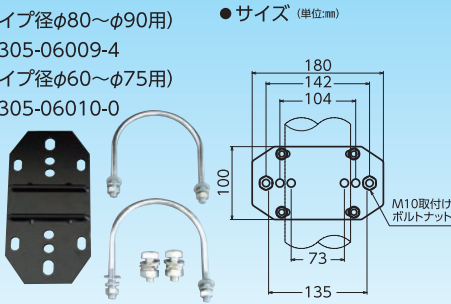

バイス

強力鍛造
バイス
V-01

JANコード/
4937305-03216-9
梱包数/内10・外40
元払発送単位/10
標準価格(税別) **3,800円**

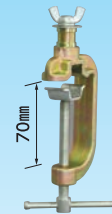

クランプ

単管クランプ
TK-02
●適合単管径
φ42.7~48.6mm

梱包数/—
元払発送単位/30
標準価格(税別) **2,900円**



フラットライト用ガード

10W専用
LEN-G-FH10

●取付用ネジ
2セット付属
JANコード/
4937305-06336-1
梱包数/—
元払発送単位/20
標準価格(税別) **2,300円**



眩防フィルム

LEN-GF-F1
●サイズ 80×40mm
●材質 ポリエステル
●使用環境温度 80℃位まで

JANコード/
4937305-06328-6
梱包数/—
元払発送単位/—
標準価格(税別) **700円**



※灯具は、付属していません。

明るさを変えずに眩しさを和らぐ

総発売元

日動工業株式会社

- 本社 TEL.072(803)6905(代) FAX.072(803)6908
- 札幌営業所 TEL.011(871)0577(代) FAX.011(871)0579
- 東京営業所 TEL.03(5683)4010(代) FAX.03(5683)4021
- 名古屋営業所 TEL.052(351)3666(代) FAX.052(352)7558
- 大阪営業所 TEL.072(803)6905(代) FAX.072(803)6908
- 福岡営業所 TEL.092(474)7955(代) FAX.092(474)6329



■お問い合わせは……

※製品改良のため、仕様などを予告なく変更することがあります。