

NEWS RELEASE LEDフラットライト

LED
10W

水銀灯160Wクラスの明るさ!!

屋外型
防水規格IP65

業務用

省エネ 明るい ムラがない 薄型軽量

LED フラットライト

あらゆる現場で、便利に使える高性能LED作業灯。



定格電圧 100V

定格光束 1320 Lm	固有エネルギー消費効率 [100V] 132.0 Lm/W [200V] 128.1 Lm/W	光源色 昼白色 (5000K)	演色性 Ra70	球寿命 50000 時間
------------------------	---	------------------------------	--------------------	------------------------

重耐塩仕様も作製可能。※1

電線長
3m
(ボキンプラグ付)

効率の良い放熱と排水をおこなえるフィンと排水孔



任意の角度に簡単固定
クランプレバー

フラットライトシリーズ 大きさ比較

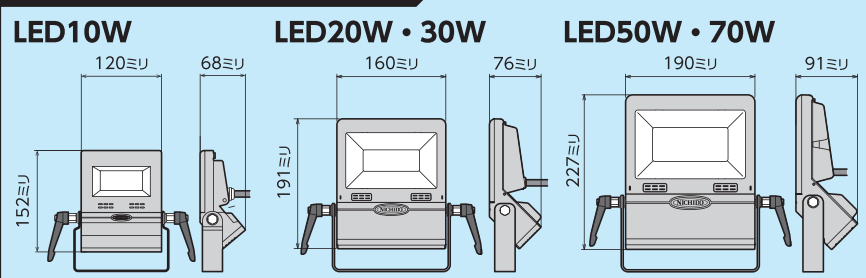

LEN-FH10D-SL-50K

JANコード/4937305-06306-4
梱包数/8 元払発送単位/2
標準価格(税別) **25,000円**

重耐塩仕様
標準価格(税別) **53,000円**

※1 重耐塩仕様はクランプレバーがボルトに変わります。

1/2ビーム角 **105度**

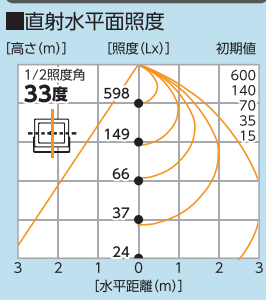

1/10ビーム角 **140度**

■実測照度

距離	中心照度
1m	680Lx
2m	175Lx
3m	80Lx
4m	45Lx
5m	30Lx

【仕様】

- 入力電圧 100V/200V
 - 周波数 50/60Hz
 - 定格電流 (100v)0.10A (200v)0.06A
 - 消費電力 (100v)10.0W (200v)10.3W
 - 入力電圧範囲 85~264V
 - 使用環境温度 -20℃~45℃
 - 質量 1.5kg
- 〈付属品〉 M10×25ボルトナットセット×2

●サイズ ※単位: mm

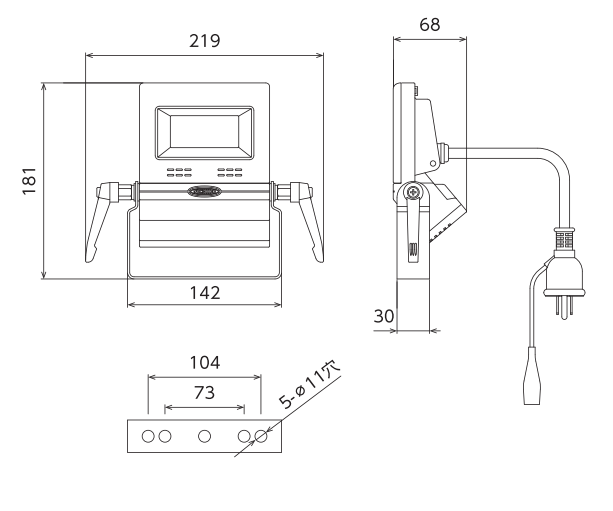

※実測照度は当社実測値のため、使用環境下により異なります。※直射水平面照度は計算値であり、実際と異なる場合があります。
※LEDにはバラツキがあるため、同一型式製品でも光源色や明るさが異なる場合があります。
※球寿命は光束が70%に低下するまでの時間です。表示は設計値であり、製品の寿命を保証するものではありません。
※入力プラグは100V専用です。200Vでご使用の場合は200V用プラグに交換してください。また、アース線は必ず接続してください。

オプション

オプションセット

LEN-FH10W
床置スタンドセット
灯具+LEN-S-20



LEN-FH10S-SL-50K
標準価格(税別)
26,200円

LEN-FH10W
クリップセット
灯具+LEN-C



LEN-FH10C-SL-50K
標準価格(税別)
28,500円

LEN-FH10W
バースセット
灯具+V-60S



LEN-FH10V-SL-50K
標準価格(税別)
26,700円

三脚

軽量三脚
S-001

積載荷重 10kg(最大)

- サイズ W1010×H735~1715mm
- 質量 3.4kg

JANコード/
4937305-03800-0
梱包数/4
元払発送単位/4

標準価格(税別)
11,500円

〈T型金具〉

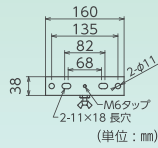

スタンダード三脚
S-01

積載荷重 20kg(最大)

- サイズ W913×H1207~1930mm
- 質量 6.5kg

JANコード/
4937305-03256-5
梱包数/2
元払発送単位/4

標準価格(税別)
17,500円

〈T型金具〉

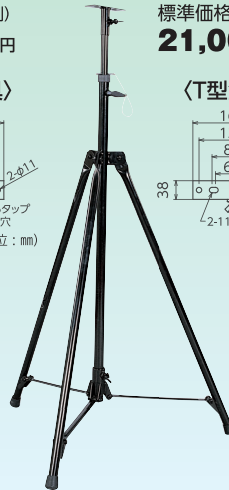
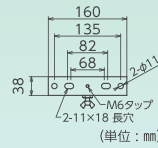

スーパー三脚
S-02

積載荷重 25kg(最大)

- サイズ W1140×H1316~2040mm
- 質量 8.8kg

JANコード/
4937305-03257-2
梱包数/2
元払発送単位/2

標準価格(税別)
21,000円

〈T型金具〉

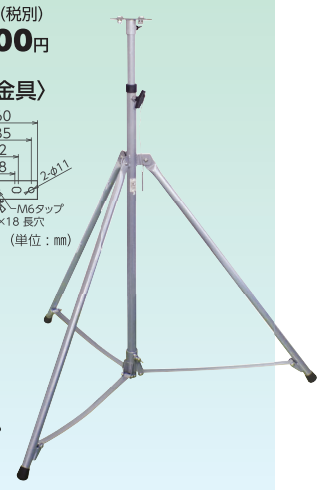
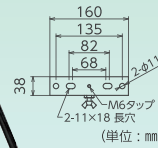

防雨型中間スイッチ

SW-01(緑)
JANコード/4937305-04511-4
SW-01BK(黒)
JANコード/4937305-04913-6

100V専用 防雨型
過負荷保護 14A 適応電線径 φ7~10.9mm

スイッチなしを
スイッチ付に!



梱包数/内20・外40
元払発送単位/20
標準価格(税別) 4,100円

バース

強力鍛造
バース
V-01

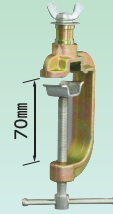

JANコード/
4937305-03216-9
梱包数/内10・外40
元払発送単位/10
標準価格(税別) 3,800円

クランプ

単管クランプ
TK-02

●適合単管径
φ42.7~48.6mm



梱包数/—
元払発送単位/30
標準価格(税別) 2,900円

フラットライト用ガード

10W専用
LEN-G-FH10
●取付用ネジ
2セット付属



JANコード/
4937305-06336-1
梱包数/—
元払発送単位/20
標準価格(税別) 2,300円

眩防フィルム

LEN-GF-F1
●サイズ 80×40mm
●材質 ポリエステル
●使用環境温度 80℃位まで



明るさを変えずに眩しさを和らぐ



JANコード/
4937305-06328-6
梱包数/—
元払発送単位/—
標準価格(税別) 700円

※灯具は、付属していません。

総発売元

日動工業株式会社

- 本社 TEL.072(803)6905(代) FAX.072(803)6908
- 札幌営業所 TEL.011(871)0577(代) FAX.011(871)0579
- 東京営業所 TEL.03(5683)4010(代) FAX.03(5683)4021
- 名古屋営業所 TEL.052(351)3666(代) FAX.052(352)7558
- 大阪営業所 TEL.072(803)6905(代) FAX.072(803)6908
- 福岡営業所 TEL.092(474)7955(代) FAX.092(474)6329



※製品改良のため、仕様などを予告なく変更することがあります。

■お問い合わせは……

お問い合わせフォームの枠