

屋内型

保存用

どこでも! エアコン

エコやん

AC/DC DUAL SPOT COOLER

この度は、日動工業のポータブルスポットクーラー「エコやん」をお買い上げいただき、厚くお礼申し上げます。

ご使用になる前に、この取扱説明書をよくお読みになり、本製品の内容及び性能を十分にご理解の上で、適切な取扱いと保守をおこなってください。また、取扱説明書はいつでも取出せるよう大切に保管してください。

安心の
燃えない
バッテリー
使用

Li-Fe (リン酸鉄)
リチウムイオンバッテリー

22.4V 16Ah

風量調節 2段階

風向調節 上下・左右 手動

安全装置 ドレン満水検知 (バッテリーユニットセット時)

〈保護機能〉

- 過充電保護
- 過放電保護
- 過電流保護
- 温度保護
- 傾斜センサー

● ショルダー
ベルト付属

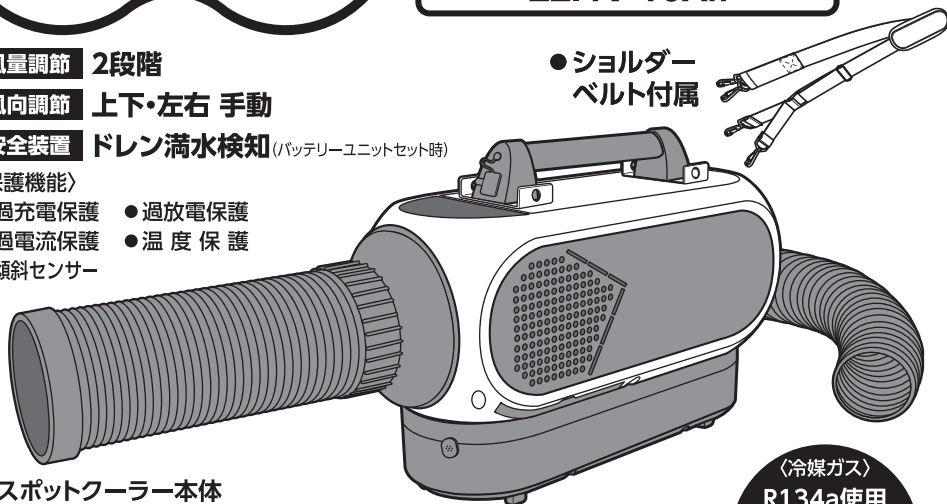

■ スポットクーラー本体
SPCN-032

■ バッテリーセット ■ バッテリーユニット
SPCN-032BAC SPC-B16

〈冷媒ガス〉
R134a使用
オゾン破壊係数
0
(GWP値*1430)

*GWPIは地球温暖化係数のことで、フロン類などの温室効果ガスの相対的な影響の大きさを簡単に表す指標です。

●本製品は家庭用のため、フロン排出抑制法の「業務用(第一種特定製品)」には適合しませんが、安全に使用するために「3ヵ月毎の自主点検」をお勧めします。

目次

ご使用になる前に	1	お手入れ方法	14
フィルターのお手入れについて	1	別売アクセサリ	15
安全上のご注意	1	こんなときは	16
警告・注意	1	お客様へ	17
仕様・サイズ	5	廃棄について	17
組立方法	7	バッテリー使用・保管・廃棄のご注意	18
使用方法	11	保証書	巻末
充電方法(2パターン)	13		

⚠️ ご使用になる前に

本製品は、周囲の温度が15℃以上40℃以下の環境でお使いください。
15℃以下でご使用になられると、冷風が結露し、
ゴミの詰まり・破損・故障の原因になります。

⚠️ フィルターのお手入れについて

フィルターの掃除はこまめにおこなってください。フィルターが汚れていると
本体内部が結露し、故障の原因になります。
フィルターをはずしたまま使用しないでください。





火災・感電・ショートを防ぐために 異常・故障時は、すぐに使用を中止する。発煙・発火・感電の原因になります。

❗️ 下記の場合、すぐに使用を中止し、販売店または当社へ点検・修理を依頼してください。

- スイッチを入れても、ときどき作動しないことがある。
- 電源コードを動かすと通電したり、しなかつたりする。
- 使用中ときどき止まる。
- 使用中に異常な音がする。
- 本体が変形したり異常に熱い。
- 電源コードの破損やホース・ダクトが破れている。
- こげくさい“におい”などの異臭がする。

安全上のご注意

記載内容の注意事項は、本製品を正しくご使用いただき、ご使用者および周囲の人々への危害、損害を未然に防止するためのものです。
想定される危害や損害を注意喚起シンボルで警告表示しています。誤った取扱いをすると重大な事故、または致命傷になることもあります。
また周囲の人々の安全を確保するため、次の警告を守ってください。

注意喚起シンボル	内 容	
	警 告	取扱いを誤った場合に、危険な状態が起こる可能性があり、死亡または重傷を負う可能性が想定される場合。
	注 意	取扱いを誤った場合に、危険な状態が起こる可能性があり、中程度の障害や軽傷を受ける可能性が想定される場合および物的損害などの発生が想定される場合。
	強 制	必須事項 ：しなければならないこと。 ※図の中や近くに指示内容や注意事項が描かれているものもあります。
	禁 止	禁止事項 ：してはならないこと。 ※図の中や近くに具体的な禁止事項が描かれているものもあります。

● 注意喚起シンボルは一般的な場合を示しています。

⚠️ 警告 ※取扱いを誤った場合、死亡または重傷を負う可能性が想定される場合を示します。

- 絶対に改造および記載事項以外の分解はしないでください。
修理などのご依頼は販売店および当社へご相談ください。
故障・火災・感電・ケガの原因になります。



- 濡れた手で電源プラグおよびコネクター・USBの抜き差しはしないでください。
感電の原因になります。

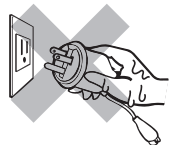



警告

※取扱いを誤った場合、死亡または重傷を負う可能性が想定される場合を示します。

- AC電源は必ず100Vのコンセントを使用してください。故障・火災・感電の原因になります。

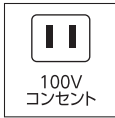

- 電源プラグやコネクター・USBは、必ずプラグを持って確実に抜き差ししてください。(コードを引張らない) 断線による故障・火災・感電の原因になります。



- コードやプラグ・コネクター・USBを破損しないでください。また、傷んだまま使用しないでください。火災・感電の原因になります。



- 本製品の清掃時や使用しない時は、必ずすべての接続をはずしてください。火災・感電の原因になります。



- 本体や電源コード・プラグは絶対に水洗いしないでください。感電・故障の原因になります。

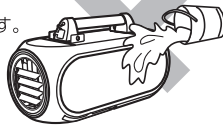

- 本製品を踏み台にしたり、物を載せないでください。故障・ケガの原因になります。



- 火気の近くや炎天下に駐車場の車内など、高温および多湿になる場所では、充電・使用・保管しないでください。発火・破裂・火災・故障などの原因になります。

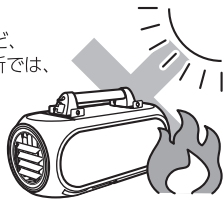

- 運転中、ファンに指や頭を近づけないでください。髪の毛や衣類を巻込みケガの原因になります。



- 強い振動や衝撃を与えないでください。故障の原因になります。

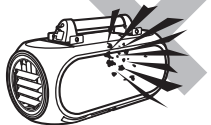

- 一般の屋内でも、硫黄成分や塩素雰囲気さらされるなど、化学物質が存在する場所では使用できません。(硫黄成分：一部の食品や薬品、自動車の排気ガスにも含有) (塩素雰囲気：プール施設など) 本製品に悪影響をおよぼし故障・破壊・火災の原因になります。

- トルエン・ヘキサン・アセトンなど有機溶剤が存在する場所では、使用および保管しないでください。有機溶剤は樹脂や金属を侵し、腐食・故障・火災の原因になります。

- 引火性・可燃性・爆発性・発火性のもの付近では使用しないでください。爆発・火災・ヤケドなどの原因になります。

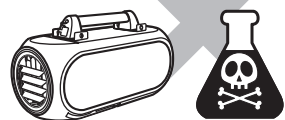
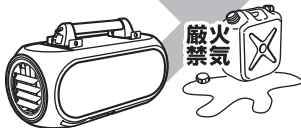



警告

※取扱いを誤った場合、死亡または重傷を負う可能性が想定される場合を示します。

- 保管・使用時は、お子様やペットなどが容易に触れたりしないよう、手の届かない安全な場所に保管してください。感電・ケガ・落下・故障などの原因になります。



- 本製品は屋内型です。雨や水のかかる場所では使用しないでください。火災・感電・故障などの原因になります。
- バッテリーなどへの充電は必ず付属の専用充電器を使用してください。
- 本体および部品類が破損した状態で使用しないでください。火災・感電・落下などの原因になります。
- 電線や端子の電極間を接触させないでください。ショート・火災・感電・故障などの原因になります。
- 電源プラグやコネクター・USBは必ず確実に接続してください。差込みが浅かったりグラついているとショート・火災・感電・故障などの原因になります。
- 落下や強い衝撃などで損傷のおそれのある状態で、本製品は使用しないでください。発火・火災・感電などのおそれがあります。
- ご使用済のバッテリーは一般のゴミとしては破棄しないでください。発火・火災・感電などのおそれがあります。
- ご使用になる際は、取扱説明書に記載された内容を守り安全を十分に考慮してお使いください。
- 本製品が異常に変形していたり異音や発煙・異臭・液漏れなど異常を感じたらすぐに電源を切り、販売店や当社にご相談ください。異常のまま使用すると、火災・感電・事故などの原因になります。
- バッテリーから漏れた液体が目や身体に付着した場合、直ちに清潔な水で洗い流し、医師の診断を受けてください。
- コネクターやUSB端子部に金属物やゴミ・ホコリなどが付着した状態で放置しないでください。火災・感電・故障の原因になります。
- 使用しない時および使用後は、ケーブルおよびコネクター・USBなど、すべての接続をはずしてください。ショート・火災・感電の原因になります。

注意

※取扱いを誤った場合、危険な状態が起こる可能性があり、傷害や軽傷などを受ける可能性や物的損害の発生が想定される場合を示します。

- 本製品は、水平かつ安全・安定した場所で使用してください。

水平



- 本製品を吊下げたり、傾斜状態での運転はしないでください。落下などにより事故原因になります。また、ドレンの満水センサーが誤作動をします。



- 吐出されたドレン水や結露した水を飲用しないでください。



- 吹出口や排熱口をふさいだ状態で運転しないでください。故障・火災の原因になります。

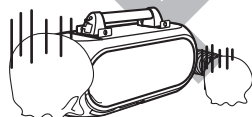

- 使用後や持ち運ぶ際は、必ずドレン水の排水をおこなってください。本体内部に水が漏れ故障の原因になります。

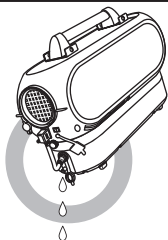

- 直接、体に冷風が長時間あたらないようにご注意ください。体調が悪化したり、健康を害する原因になります。



- 指定外の使用をすると、思わぬ災害や破損の原因になります。

- 充電中はバッテリーユニットや充電アダプターが熱くなります。火傷に注意してください。

- コードやプラグ・ジャックは乱暴に扱わないでください。

- コードを引張って抜いたり、プラグやジャックが変形するような取扱いはしないでください。

- 清掃やお手入れの際は、必ず電源を切り、すべての接続をはずしておこなってください。感電・やけどの原因になります。

- 使用環境温度をこえる場所では使用・保管はしないでください。

- 火災・感電・故障などの原因になります。



※本製品は防水仕様ではありません。水がかからない場所で使用してください。

※本製品は部屋全体を冷房することはできません。排熱口から温風が出るため、閉め切った場所での使用は室内の温度が上がります。

保守上のご注意

器具の点検・清掃時には安全のための注意喚起を再度ご確認ください。

- 器具の清掃について…汚れを落とす場合は、中性の洗剤を濃した柔らかい布をよくしぼって拭取り、洗剤が器具に残らないように乾いた布で仕上げてください。シンナーやベンジンなどの揮発性のものおよび酸・アルカリ性の洗剤などで拭いたり、直接殺虫剤をかけたりしないでください。変質による器具の破損や変色の原因になります。

仕様・サイズ

■スポットクーラー本体

SPCN-032

- 定格電圧 AC100V/DC24V~48V
- 定格周波数 50/60Hz
- 入力電圧範囲 AC100~240V/DC24V~50V
- 定格電流・消費電力

入力電源		モード	定格電流	消費電力	
AC 100V	50 Hz	送風	強	0.27A	23W
			弱	0.20A	14.7W
		冷風	強	1.42A	130W
			弱	1.26A	114W
	60 Hz	送風	強	0.28A	24W
			弱	0.19A	14.2W
DC 24V	-	送風	強	1.53A	142W
			弱	1.48A	137W
		冷風	強	0.72A	17.2W
			弱	0.44A	10.5W
	-	送風	強	5.74A	138W
			弱	5.30A	127W
DC 48V	-	送風	強	0.47A	23W
			弱	0.29A	13.9W
	-	冷風	強	2.62A	126W
			弱	2.48A	119W

- 冷房能力 0.32kW
- 最大風速 (50Hz)12.1m/s
(吹出口) (60Hz)12.2m/s
- 騒音レベル 64dB
- 冷媒 R134a
- 冷媒封入量 65g
- 使用環境温度 15℃ ~ 40℃
- 使用環境湿度 0 ~ 80%
- USB出力 5V1A × 2

〈付属品〉

- 冷風ダクト
- 排熱ダクト
- ドレンホース
- バッテリーケーブル
- ショルダーベルト
- 電源・充電兼用ACアダプター

●サイズ (単位: mm)

〈本体〉

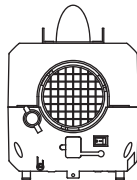
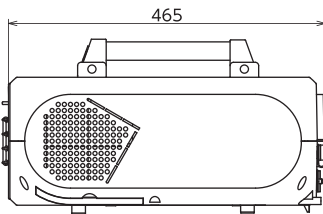
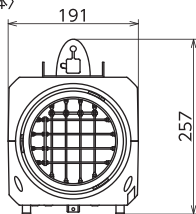

〈冷風ダクト〉

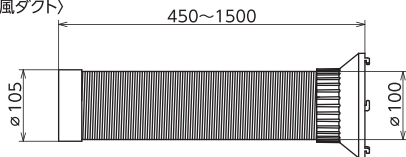

〈排熱ダクト〉

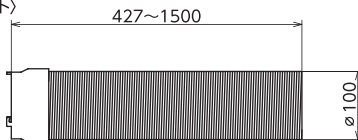

〈ドレンホース〉

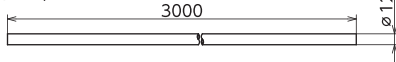

- 質量 6.0kg(ダクト除く)

仕様・サイズ

■バッテリーセット

SPCN-032BAC

- 定格電圧 AC100V/DC24V~48V
- 定格周波数 50/60Hz
- 入力電圧範囲 AC100~240V/DC24V~50V
- 定格電流・消費電力

入力電源	モード	定格電流	消費電力
AC 100V	送風	強	0.27A 23W
		弱	0.20A 14.7W
	冷風	強	1.42A 130W
		弱	1.26A 114W
	60 Hz	送風	強 0.28A 24W 弱 0.19A 14.2W
		冷風	強 1.53A 142W 弱 1.48A 137W
DC 24V	送風	強	0.72A 17.2W
		弱	0.44A 10.5W
	冷風	強	5.74A 138W
		弱	5.30A 127W
DC 48V	送風	強	0.47A 23W
		弱	0.29A 13.9W
	冷風	強	2.62A 126W
		弱	2.48A 119W

- 冷房能力 0.32kW
- 最大風速 (50Hz)12.1m/s
(吹出口) (60Hz)12.2m/s
- 騒音レベル 64dB
- 冷媒 R134a
- 冷媒封入量 65g
- 使用環境温度 15℃ ~ 40℃
- 使用環境湿度 0 ~ 80%
- USB出力 5V1A × 2

■バッテリーユニット仕様

- バッテリー容量 Li-Fe(リン酸鉄)リチウムイオンバッテリー 22.4V 16Ah
- 電池寿命 約1600回
- 連続運転時間 送風：〈強〉29時間 〈弱〉36時間
冷風：〈強〉3.5~4時間 〈弱〉4~4.5時間
- 充電時間 4.5~5時間
- ドレンタンク 0.7ℓ(満水検知後、自動で送風に切替わります。)

〈付属品〉

- 冷風ダクト
- 排熱ダクト
- ドレンホース
- バッテリーケーブル
- ショルダーベルト
- 電源・充電兼用ACアダプター
- バッテリーユニット
- バッテリーユニットコード
- ドレンバイパス
- 固定ネジ

- サイズ (単位: mm)

〈本体〉

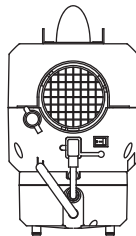
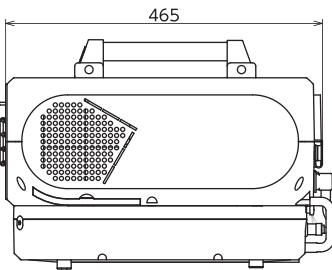
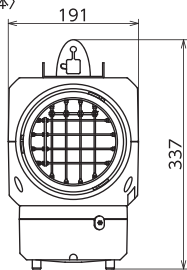

〈冷風ダクト〉

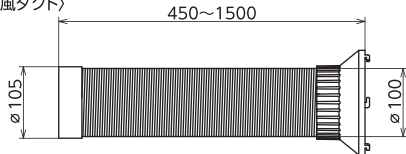

〈排熱ダクト〉

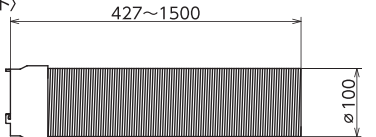

〈ドレンホース〉

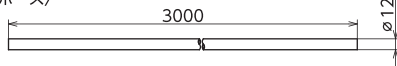

- 質量 9.5kg(ダクト除く)

■バッテリーユニット

SPC-B16

- バッテリー容量 Li-Fe(リン酸鉄)リチウムイオンバッテリー 22.4V 16Ah
- 電池寿命 約1600回
- 質量 3.5kg

- サイズ (単位: mm)

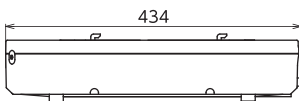
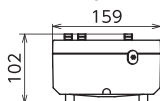
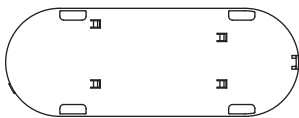

購入後、初めてご使用になる時は
必ず「初期充電」を
おこなってください。

〈付属品〉

- バッテリーユニットコード
- ドレンバイパス
- 固定ネジ

組立方法

※別紙かんたんマニュアルもご確認ください。

AC電源使用時

※使用しない差込口は、必ずキャップを閉めてください。

■電源線の接続

- ①コネクター差込口に、コネクターを接続してください。
- ②プラグをコンセントに差し込んでください。

▲注意

必ずコネクターを差し込んでから電源・充電兼用ACアダプターのプラグをコンセントに接続してください。通電状態で本体にコネクターを差し込むとスパークするおそれがあります。

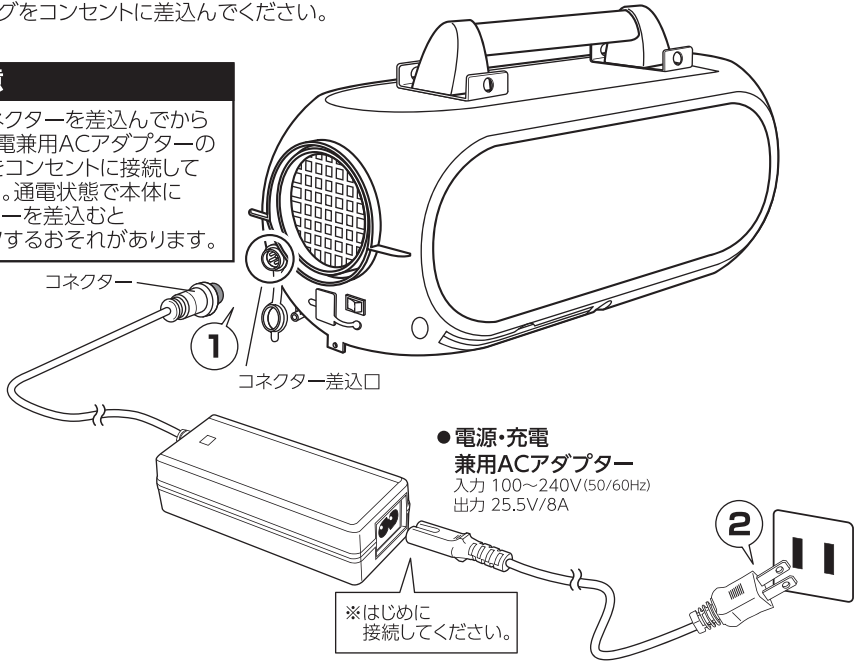

DC電源使用時

■バッテリーケーブルの使用

- ①コネクター差込口に、コネクターを接続してください。
 - ②バッテリーケーブルを24V~48Vバッテリーなどへ接続してください。
- ※接続時は極性に注意してください。

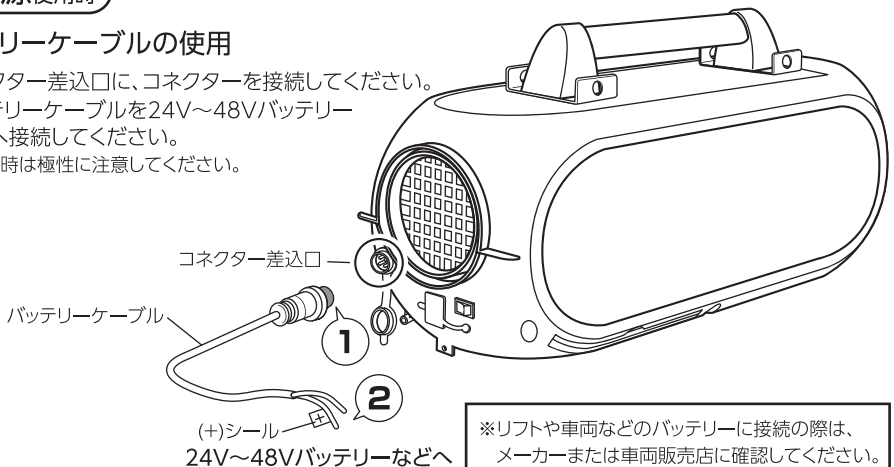

組立方法

※別紙かんたんマニュアルもご確認ください。

バッテリーユニット使用時

※使用しない差込口は、必ずキャップを閉めてください。

■バッテリーユニットの取付け

- ①図のように本体底面のくぼみをバッテリーユニットの4つのツメに引っかけ、本体を前にスライドします。

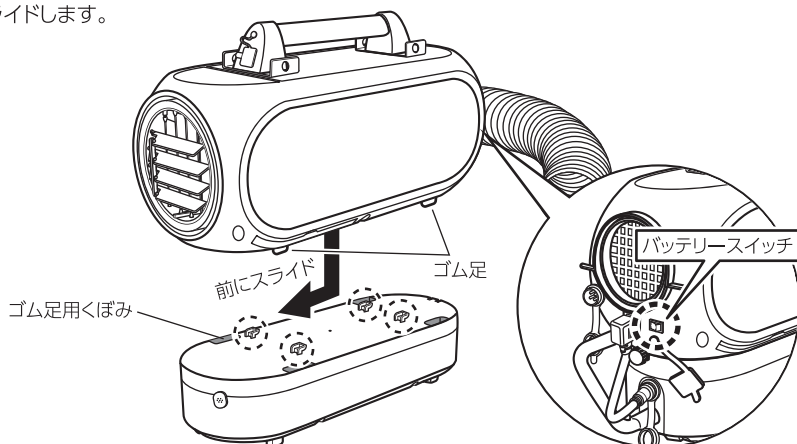

- ②固定ネジを確実に取付け、バッテリーユニットコードおよびドレンバイパスを接続してください。

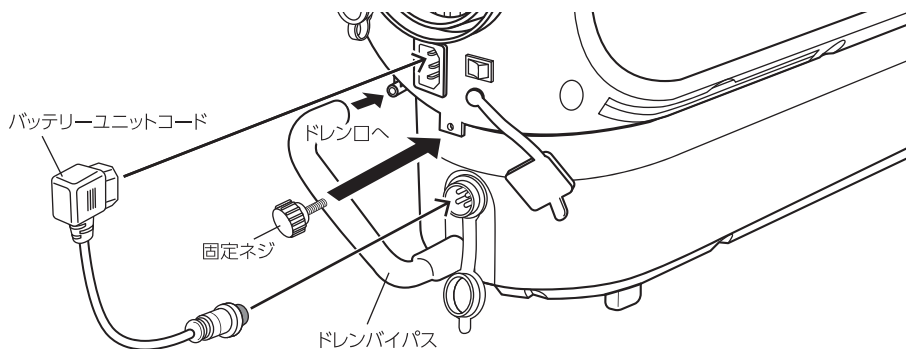

■ショルダーベルトの取付け

- 図のようにショルダーベルトの留め具を、本体取手部分にある金具に取付けてください。

※必ず4ヶ所取付けてください。

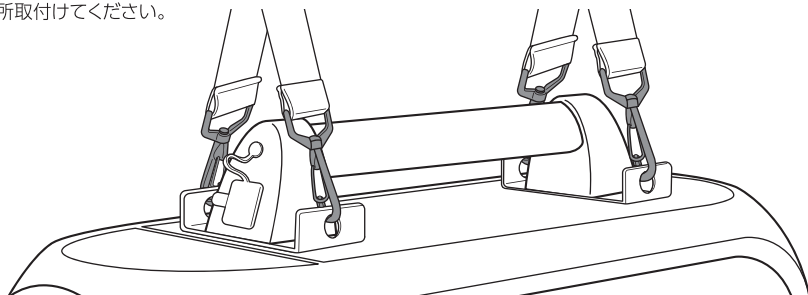

組立方法

※別紙かんたんマニュアルもご確認ください。

■排熱ダクトの取付け

本体背面の排熱口の溝に排熱ダクトを差込み、右に回し、ジョイントのツメを引っかけてロックしてください。



注意

排熱ダクトや排熱口に棒などの異物を入れないでください。内部部品を破損したり、故障の原因になります。また、排熱口は塞がないでください。冷房機能が妨げられ、能力低下および故障の原因になります。

※排熱ダクトは、できるだけ伸ばし
冷風吹出口からは遠ざけてください。

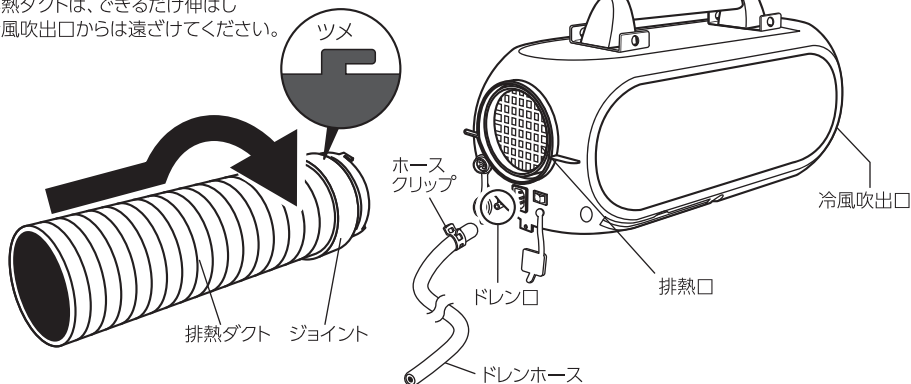

■ドレンホースの取付け

付属のドレンホースをドレン口に差込んで、ホースクリップで固定してください。

※ご注意：ドレンホースは本体より低い位置になるようにしてください。

本体より高い位置になるとドレン水が逆流し故障の原因になります。

●ドレンタンク使用時の場合

バッテリーユニットは、ドレンタンク(0.7ℓ)を内蔵しています。

※AC電源使用時でも満水センサーは作動します。

作動時は、ドレンタンク内の水を排水し、再始動してください。

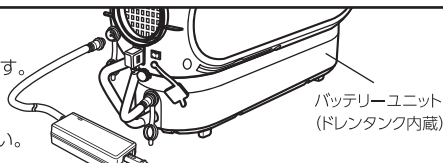

■冷風ダクトの取付け

本体正面の冷風吹出口の溝に

冷風ダクトを差込み、

右に回し、ジョイントのツメを引っかけて

ロックしてください。

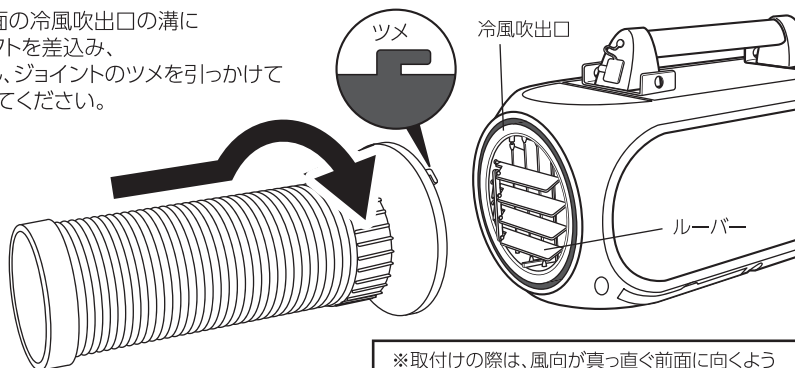

※取付けの際は、風向が真っ直ぐ前面に向くよう
各ルーバーを調節してください。

組立方法

- ダクトの重みでジャバラが垂れる場合は、任意の長さに切断して調整してください。

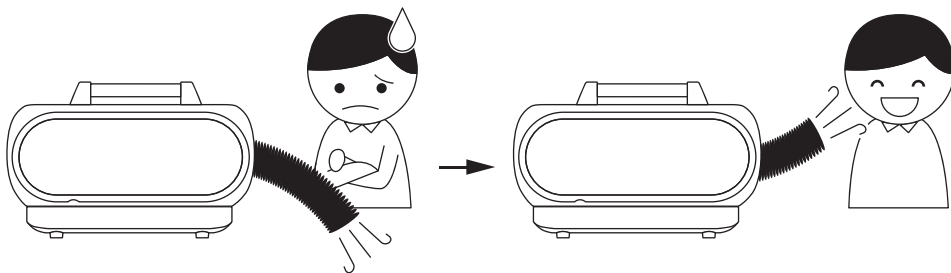

調節方法

- ①ダクト用ジョイントを図のように回してはずしてください。

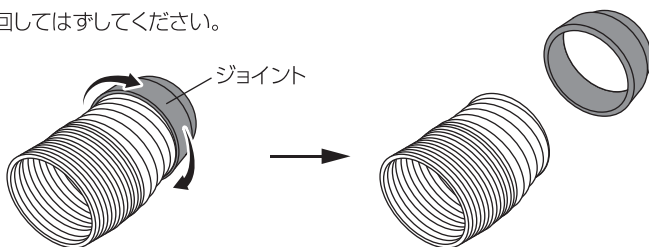

- ②任意の長さでジャバラを切断します。

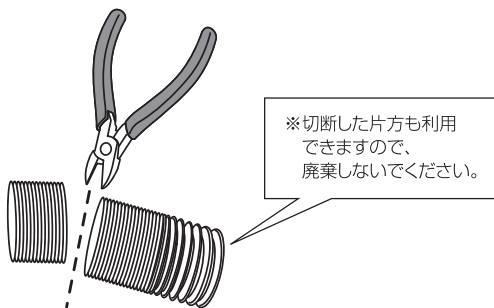

- ③図のようにジャバラを少し広げて、ダクト用ジョイントを回して取付けてください。

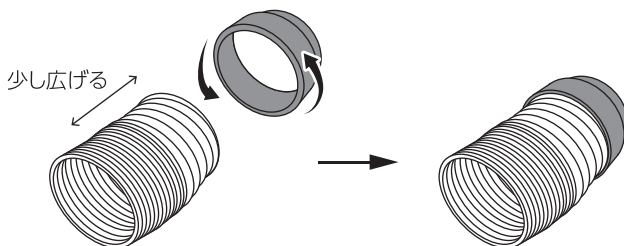

使用方法



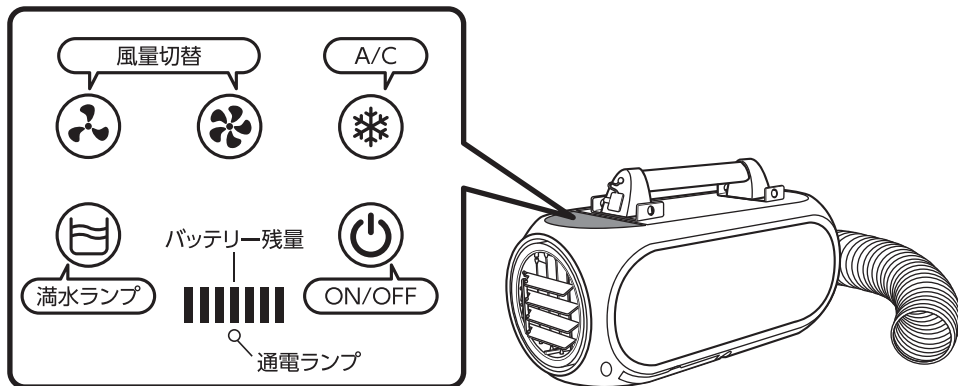

※別紙かんたんマニュアルもご確認ください。

■コントロールパネル

各ボタンを押すと作動するボタンが点灯します。



■操作方法

- ON/OFF…を押すと、ボタンが点灯、ブザー音が1回鳴り運転が開始されます。
※バッテリーユニット使用時は、背面のバッテリースイッチを“ON”にしてください。
※バッテリーユニットを使用しない時は、必ず“OFF”にしてください。
- 風量切替…弱風モードを押すと、点灯しブザー音が1回鳴り弱風がでます。
(風量2段階)
強風モードを押すと、点灯しブザー音が1回鳴り強風がでます。
- エアコン…A/Cボタンを押すと、点灯しブザー音が1回鳴り3分程度してから冷風になります。
再度、A/Cボタンを押すと、消灯しブザー音が1回鳴り送風になります。
- 満水ランプ…ドレンタンクが満水状態になるとブザー音が連続して鳴り、赤点滅します。
ドレン水を排水してください。
※バッテリーユニットのドレンタンク使用時

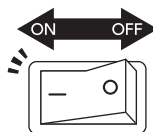

■表示およびブザー音と警告・対処方法

表示およびブザー音	警告	対処方法
●通電ランプが点滅しコントロールパネルの満水ランプ以外の全ボタンが点滅。 ●ブザー音が連続して鳴る。ビープビープ	本製品が傾いている。または、転倒している。	本製品を水平で安定した場所に置いて、再度始動してください。
●満水ランプが赤点滅し、送風になる。 ●ブザー音が連続して鳴る。ビープビープ	ドレンタンクが満水状態。	ドレンタンク内の水を排水してください。

※ブザー音は、対処するまで鳴り続けます。

※ドレンタンクの水量は気温・湿度などで、大きく変化します。

〈使用環境〉

- 排熱口は壁や障害物から40cm以上あけてください。また、本体両側は20cm以上あけてください。
- 雨や雪のあたる場所および水気のある環境では使用できません。

使用方法

⚠ バッテリーユニット使用時の注意

バッテリーユニット (SPC-B16) を接続して使用する際は、本体背面のバッテリースイッチを“ON”にしてください。

※AC電源または他のDC電源を使用する場合は、操作しないでください。

※バッテリーユニットを使用しない時は必ず“OFF”にしてください。

〈バッテリー残量表示〉

●バッテリースイッチを“ON”にすると、コントロールパネルが一度点灯・消灯した後、バッテリー残量を表示します。

※バッテリースイッチが“ON”のままだと、運転していなくてもバッテリーが消費され、残量表示ランプが消灯していきます。

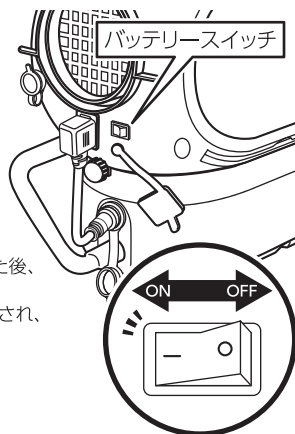

■風向調整

タテ風向

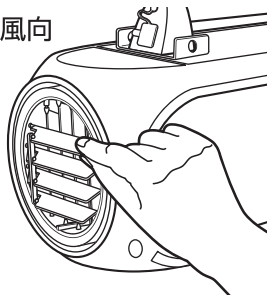

水平ルーバーを指でつまんで上下の風向を調整してください。

ヨコ風向



垂直ルーバー調整レバーで左右の風向を調整してください。

冷風ダクトを取付ける際は、風向が真っ直ぐ前面に向くよう各ルーバーを調節してください。

■USB出力

- AC電源およびDC電源使用時は、そのまま出力されます。
- バッテリーユニット使用時は本体背面のバッテリースイッチが“ON”の状態です出力されます。

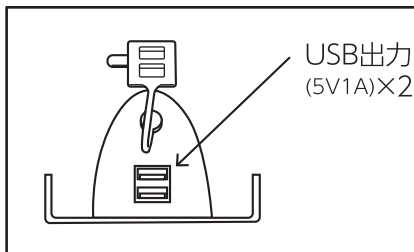

※USB出力を使用しない時は、必ずキャップをしてください。

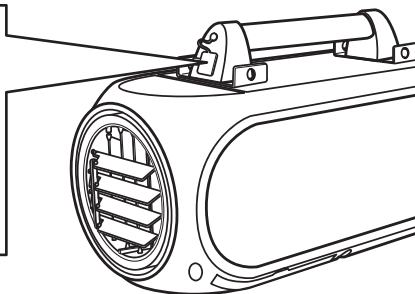

充電方法 (2パターン)

※別紙かんたんマニュアルもご確認ください。

1 本体からバッテリーユニットへ充電

- 電源・充電兼用ACアダプターのコネクターを本体背面のコネクター差込口に接続してください。

※バッテリースイッチは、必ず“ON”にしてください。

ご注意

- 必ずコネクターを差込んでから電源・充電兼用ACアダプターのプラグをコンセントに接続してください。

※通電状態で本体にコネクターを差込むとスパークするおそれがあります。

バッテリー残量表示 (充電時)

- バッテリースイッチを“ON”にすると、コントロールパネルが一度点灯・消灯した後、バッテリー残量を表示します。
- 充電を開始すると左から順に流れるように点灯を繰り返します。すべて点灯で満充電です。

コントロールパネルのバッテリー残量ランプ  満

充電完了後は、電源・充電兼用ACアダプターを抜いてください。
充電状態で放置しないでください。
充電状態で放置するとバッテリーが劣化します。

過充電・過放電・過電流・温度保護機能付

充電時間

4.5時間~5時間

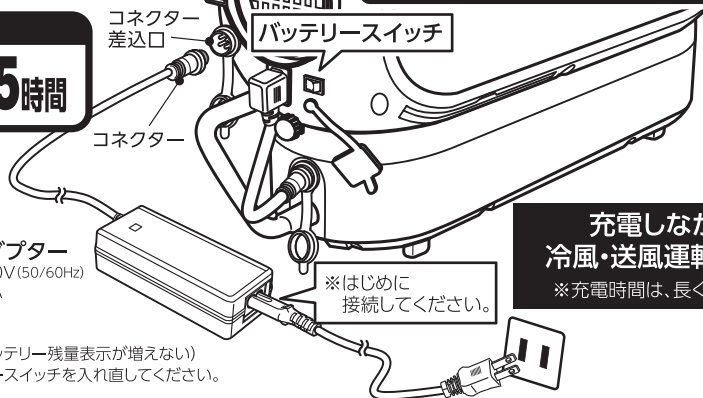

- 電源・充電兼用ACアダプター
入力 100~240V(50/60Hz)
出力 25.5V/8A

充電しながら
冷風・送風運転可能。

※充電時間は、長くなります。

※充電を開始しない(バッテリー残量表示が増えない)場合は、再度バッテリースイッチを入れ直してください。

※はじめに接続してください。

※3分以上経過しても充電が開始されない場合はバッテリー寿命の可能性がります。当社にご相談ください。

2 バッテリーユニットへの直接充電

- 電源・充電兼用ACアダプターのコネクターをコネクター差込口に接続してください。

- 電源・充電兼用ACアダプター
入力 100~240V(50/60Hz)
出力 25.5V/8A

コネクター差込口
コネクター

表示ランプ

表示ランプ

赤色 …………… 充電中

緑色 …………… 充電完了

※充電時間の5時間を過ぎてても充電完了(緑色点灯)にならない場合は、バッテリー寿命の可能性がります。当社にご相談ください。

※はじめに接続してください。

お手入れ方法

〈フィルターの掃除〉

フィルターの掃除はこまめにおこなってください。
フィルターが汚れていると本体内部が結露し、
故障の原因になります。

- ①図のように本体にフィルターが2ヶ所
ありますので、指を掛け下に引張りだします。
- ②フィルターのホコリを掃除機などで吸いとり、
水洗いしてください。
- ③完全に乾かした後、本体へ差込んでください。

※指ツメに注意してください。

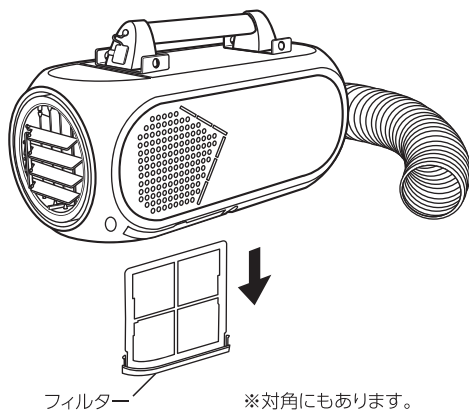

〈ドレン水の排水〉

使用后や持ち運ぶ際は、必ずドレン水の排水をおこなってください。
本体内部に水が漏れ故障の原因になります。

● バッテリーユニット(ドレンタンク)の場合

満水センサーがドレンタンクの満水を検知すると、
ピッピッピッと連続してブザー音がなり
満水ランプが赤点滅し、送風に切り替わります。

ドレン水を排水してください。

※湿度の高い環境で運転をおこなうと
ドレン水が溜まりやすくなります。

● ドレンホースを使用の場合

ドレンホースは本体より低い位置になるようにしてください。
屋外に流れるようにするか、別の容器にたまるようにしてください。

※満水センサーは動きませんので、水もれには注意してください。

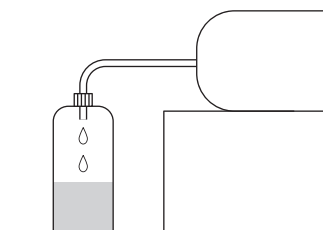
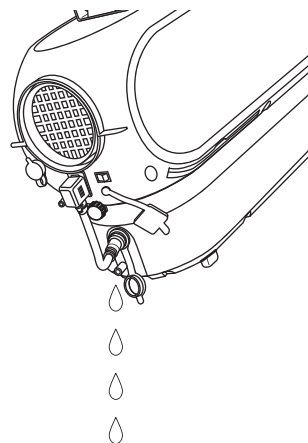

別売アクセサリ (※)の製品は同梱品と同じです。

バッテリーユニット

SPC-B16(※)

- バッテリー容量 Li-Fe(リン酸鉄)リチウムイオン
バッテリー 22.4V 16Ah
- サ イ ズ W159×D434×H102mm
- 質 量 3.5kg

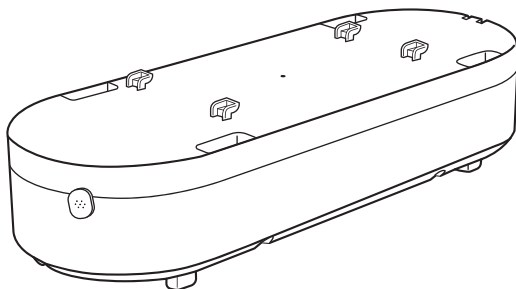

冷風ダクト

SPC-D15C-032(1.5m)(※)

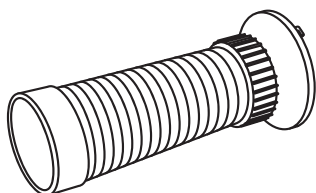

排熱ダクト

SPC-D15H-032(1.5m)(※)

SPC-D30H-032(3m)

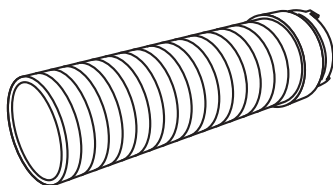

電源・充電兼用ACアダプター

SPC-AD-032(※)

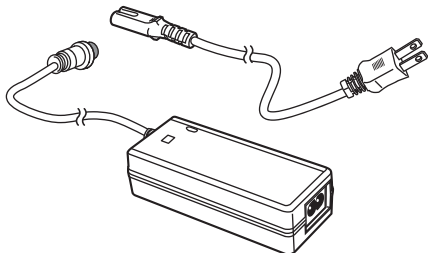

ショルダーベルト

SPC-SB(※)

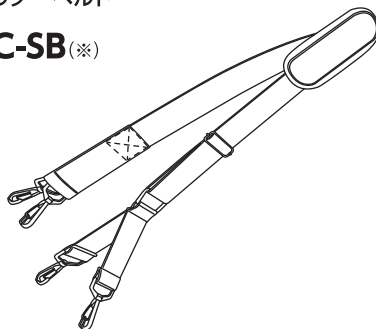

こんなときは

必ず、取扱説明書の掲載内容を先にお読みください。

状 態	可能性のある原因	対 処 法
本製品が作動しない。	電源プラグが交流100Vコンセントに挿されていない。	電源プラグを交流100Vコンセントに挿してください。
	内部機器の故障。	販売店もしくは当社にご相談ください。
	バッテリーに接続していない。	バッテリーを接続してください。
充電ができない。	バッテリースイッチが入っていない。	バッテリースイッチをONにするか、もう一度入れ直してください。
	本体内部の不具合	販売店もしくは当社にご相談ください。
	バッテリーユニットの不具合・寿命 アダプターの故障	
風量が弱い。	Ⓒ 弱風モードが選択されている。	Ⓒ 強風モードにしてください。
送風がでない。	電波ノイズなどによる一過性のマイコン誤動作。	一度、電源プラグをコンセントから抜き2~3秒後に再接続してください。(電源リセット)
冷風がでない。	Ⓐ A/Cモードが選択されていない。	Ⓐ A/Cモードにしてください。
	吹出口や本体の通風部を壁や障害物などで塞いでいる。	本体の周りにものを置かないでください。
	エアフィルターに埃が溜まりすぎている。	エアフィルターを掃除してください。
	バッテリーの充電ができていない。	バッテリーを充電してください。
	電圧が低すぎる。	交流100Vを単独で使用してください。
	周囲の温度が15℃以下、40℃以上の環境になっている。	15℃~40℃以内で使用してください。
	Ⓐ A/Cボタンを押した直後。	Ⓐ A/Cモードにしてから3分程度必要です。
	電波ノイズなどによる一過性のマイコン誤動作。	一度、電源プラグをコンセントから抜き2~3秒後に再接続してください。(電源リセット)
コントロールパネル(スイッチ類)の点滅	電波ノイズなどによる一過性のマイコン誤動作。	一度、電源プラグをコンセントから抜き2~3秒後に再接続してください。(電源リセット)
水が漏れている。	ドレンタンクが満水状態。	ドレン水を排水してください。
	ドレンホースが正しくセットされていない。	ドレンホースを正しくセットしてください。P.9参照
	ドレン口が詰まっている。	ドレン口を掃除してください。
	傾いた場所で使用。	水平で安定した場所で使用してください。
霜がつく。	周囲の温度が15℃以下になっている。	15℃以上で使用してください。
	エアフィルターが汚れている。	エアフィルターを掃除してください。
異音・異臭・振動。	不安定な場所で使用。	水平で安定した場所で使用してください。
	ゴム足がはずれている。	ゴム足を正しく取付けてください。
	ファンや内部から異音がする。	速やかに使用を中止し、販売店もしくは当社にご相談ください。
	焼けた臭いなど異臭がする。	

上記の対処をしても改善されない場合は、使用を中止し販売店か当社に点検・修理をご依頼ください。



当社技術者以外の方が、本製品を分解したり、修理や改造は絶対にしないでください。

お客様へ 本製品を安全にご使用いただくために記載の内容を必ずお守りください。

■ 本体への表示内容

経年劣化により危害の発生が高まるおそれがあることを注意喚起するために、電気用品安全法で義務付けられた右記の内容を本体に表示しています。

■ 設計上の標準使用期間

- 運転時間や温度・湿度など、標準的な使用条件に基づく経年劣化に対して、製造した年から安全上支障なく使用することができる標準的な期間です。
- 設計上の標準使用期間は、無償の保証期間とは異なります。また、偶発的な故障を保証するものではありません。

※「経年劣化」とは長期間にわたる使用や放置にともない生じる劣化をいいます。

■ 標準的な使用条件

日本工業規格 JIS C 9921-3 による

環境条件	電圧	100V	機器の定格による
	周波数	50/60Hz	
	温度	27℃	水平で安定した場所
	湿度	相対湿度 47%	
	設置条件	標準設置	
想定時間	1日の使用時間	9時間/日	
	1年間の使用日数	112日/年	
	1年間の使用時間	1008時間/年	

- 設置状況や環境・使用頻度が上記条件と異なる場合、または本来の使用目的以外でご使用された場合は、設計上の標準使用期間より短い期間で、発火・けがなどの事故に至るおそれがあります。

廃棄について

本製品を廃棄するときは、下記にご注意ください。

本製品は特定家庭用機器再商品化法(家電リサイクル法)の適用製品ではありません。廃棄する場合は、使用者ご自身の負担により、専門の回収業者に委託し、適切に処理してください。廃棄についてご不明な点は、各地方自治体の窓口を確認をお願いいたします。



注意

【設計上の標準使用期間】

5年

設計上標準期間をこえて使用されますと、経年劣化による発火・けがなどの事故に至るおそれがあります。

ご購入後、初めてご使用になる時は必ず
「初期充電」をおこなってください。

〈使用上のご注意〉

- バッテリーは使用しない状態でも少しずつ放電していきます。お使いいただく前に必ず充電してください。
- バッテリーは特性上、充電された状態でも、低温状況では使用時間が短くなります。
- バッテリーを充電する時は、事前に放電したり使い切る必要はありません。
- 充電中や使用中は、バッテリーが温かくなることがありますが、異常ではありません。
- 低温または高温の場所で充電すると十分に充電ができなかったり、バッテリーの劣化につながる場合があります。
- 長期間使用しない場合は、過放電を避けるため接続をはずして保管してください。また高温・多湿の場所は避けて保管してください。

ご使用前、ご使用後は、必ず充電してください。

※放電状態で放置していると過放電となりバッテリーが劣化して充電ができなくなります。

（バッテリーは、長期間使用しないと6ヵ月後には約60%以上放電します。）
6ヵ月毎に必ず満充電にして保管してください。

使用済バッテリーを廃棄するときは

リチウムイオンバッテリーはリサイクルすることができます。
資源を有効に活用するため充電式電池リサイクル業者へ
お持ちいただくか、自治体の指示に従ってリサイクルにご
協力いただきますようお願いいたします。
(バッテリーは分解せずにそのままお出しください。)



Li-ion



- 《保証規定》
1. 製品および取扱説明書の記載事項に従った正常な使用状態で故障した場合は、お買い上げ後、表記の期間、無償修理または交換のみさせていただきます。
保証期間は **お買い上げ日より1年間** です。
 2. 保証期間内でも次の場合は、有償にて修理または交換となります。
イ. 異常電圧や指定外の使用電源(電圧・周波数)などによる故障。
ロ. 法令および取扱説明書に違反した使用や誤用・乱用など取扱い不注意による故障。
ハ. 火災・地震・水害および落雷その他天災地変や盗難などの災害による故障。
ニ. 使用上の不備や不当な修理・改造および使用不可の場所での使用が起因する故障。
ホ. 使用中に生じた傷など外観上の変化。
ヘ. 本書の提示がない場合。
 3. 遠隔地への出張修理をおこなった場合には出張に要する実費を申し受ける場合もあります。
 4. 交換の必要が生じた場合は、製品に本書を添えてお買い上げ店へご持参または、当社へ直接ご送付ください。
 5. 故障原因確認のため、修理・交換前の部品および製品は、販売店もしくは当社にて引取らせていただきます。

本書は再発行いたしませんので紛失しないよう大切に保管してください。

バッテリー交換は保証期間内であっても有償です。

- 《免責事項》
1. 専用アダプター以外での使用や充電が原因の故障や第三者による修理などが原因の故障に関して、当社は一切の責任を負いません。
 2. 通常とは異なる使用方法が原因の故障に関して、当社は一切の責任を負いません。
 3. 製品の発送・輸送の際に起こった問題に関して、当社は一切の責任を負いません。
 4. 本製品の使用により直接または間接的に発生した被害・損害、設備財産の損害、逸失利益などの損害および第三者への影響や損害、信用、また、それらの修復の際に生じる費用(人件費・交通費・諸経費)に関して、当社は一切の責任を負いません。
(責任制限)
いかなる故障・事故・法的判断につきましても当社の責任範囲は、製品の修理または交換のみに限ります。従いまして、製品の使用による直接および間接的に生じたいかなる損害についても、当社に故意または重大な過失がある場合を除き、一切責任を負うものではありません。また、当社が責任を負う場合でも重大な人身損害の場合を除き、お客様が購入された製品価格をこえて責任を負うものではありません。当社業務対応時間内に対処できないことから発生する直接および間接的損失・損害および逸失利益の責任は、当社は一切負いません。当社が発行する取扱説明書やその他文書、または紙面上、事務上、電子情報にその誤りや記述漏れがある場合は、当社は説明なしに修正することができます。

保証書	商品名	ポータブルスポットクーラー「エコヤン」		保証期間	お買い上げ 年月日より 年 月 日 1 年	
	お客様様	ご住所		販売店	店名	
		氏名	電話		住所	
		型式			ロットNo.	

総発売元 日動工業株式会社

●製品改良のため、仕様などを予告なく変更することがあります。

〈総発売元〉 日動工業株式会社

- 本社 〒572-0076 大阪府寝屋川市仁和寺本町1-3-22 TEL.072(803)6905(代) FAX.072(803)6908
- 札幌営業所 〒003-0822 札幌市白石区菊水元町二条2-3-1 TEL.011(871)0577(代) FAX.011(871)0579
- 東京営業所 〒135-0016 東京都江東区東陽4-8-14 TEL.03(5683)4010(代) FAX.03(5683)4021
- 名古屋営業所 〒454-0848 名古屋市中川区松ノ木町1-3-2-2 TEL.052(351)3666(代) FAX.052(352)7558
- 大阪営業所 〒572-0076 大阪府寝屋川市仁和寺本町1-3-22 TEL.072(803)6905(代) FAX.072(803)6908
- 福岡営業所 〒812-0016 福岡市博多区博多駅南4-1-7-3-2 TEL.092(474)7955(代) FAX.092(474)6329