

この度は、日動工業の『ソーラーLEDセンサーライト エコフラッシュセパ』をお買い上げいただき、厚くお礼申し上げます。

ご使用になる前に、この取扱説明書をよくお読みになり、本製品の内容と性能を十分にご理解の上で、適切な取扱いと保守を行ってください。

また、取扱説明書はいつでも取出せるよう大切に保管してください。

屋外型 防水規格  
IP65

# ソーラーLEDセンサーライト エコフラッシュセパ

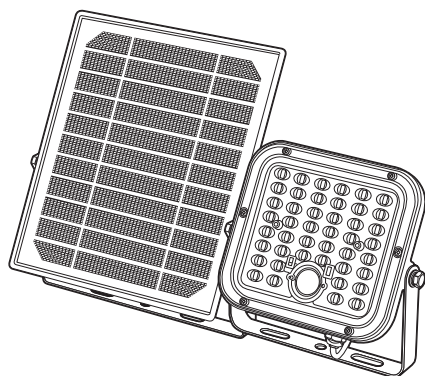

SOL-10S5-N1

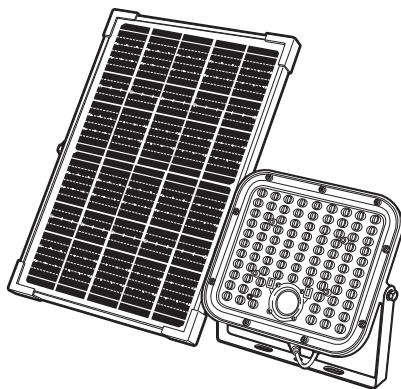

SOL-30S5-N2





ご購入後、初めてご使用になる時は、必ず「初期充電」を行ってください。  
また、リモコンの絶縁フィルムを抜いてください。

## 目次

|             |    |
|-------------|----|
| 安全上のご注意     | 1  |
| 梱包内容・仕様・サイズ | 3  |
| 取付方法        | 5  |
| 使用方法        | 6  |
| オプション       | 巻末 |

## 安全上のご注意

記載内容の注意事項は、本製品を正しくご使用いただき、ご使用者および周囲の人々への危害、損害を未然に防止するためのものです。想定される危害や損害を注意喚起シンボルで警告表示しています。誤った取扱いをすると重大な事故、または致命傷になることもあります。また周囲の人々の安全を確保するため、次の警告を守ってください。

| 注意喚起シンボル  | 内 容        |  |
|---|------------|--|
|  | <b>警 告</b> | 取扱いを誤った場合に、危険な状態が起こる可能性があり、死亡または重傷を負う可能性が想定される場合。                        |
|  | <b>注 意</b> | 取扱いを誤った場合に、危険な状態が起こる可能性があり、中程度の障害や軽傷を受ける可能性が想定される場合および物的損害などの発生が想定される場合。 |
|  | <b>強 制</b> | <b>必須事項</b> ：しなければならぬこと。<br>※図の中や近くに指示内容や注意事項が描かれているものもあります。             |
|  | <b>禁 止</b> | <b>禁止事項</b> ：してはならぬこと。<br>※図の中や近くに具体的な禁止事項が描かれているものもあります。                |

●注意喚起シンボルは一般的な場合を示しています。



### 警告

※取扱いを誤った場合、死亡または重傷を負う可能性が想定される場合を示します。



●本製品は一般屋外型(防雨)です。冠水・浸水のおそれがある場所では使用しないでください。

●火災・感電・故障などの原因になります。



●取付けは正しく行ってください。取付けに不備があると、火災・落下のおそれがあります。

●本製品を火気の近くや炎天下に駐車の内車など、高温になる場所では、充電・使用・保管はしないでください。発火・破裂・火災などの原因になります。



●本製品を改造しないでください。火災・感電・落下などの原因になります。



●落下のおそれや振動・衝撃のある場所、オイルミスト・油煙など腐食性ガスや可燃性ガスの発生する雰囲気、可燃材が隣接する場所、粉塵の多い場所、塩害地域では使用しないでください。火災・感電・落下などの原因になります。



●発煙や異臭がするなど異常を感じたらすぐに電源を切り、販売店または当社にご相談ください。異常のまま使用すると、火災・感電などのおそれがあります。



●濡れた手で本製品に触れないでください。感電・故障などの原因になります。

●電線や端子の電極間を接触させないでください。ショート・火災・感電・故障などの原因になります。

●充電アダプターは必ず確実に接続してください。差込みが浅かったりグラついているとショート・火災・感電・故障などの原因になります。

●光源を直視しないでください。目に悪影響をおよぼす可能性があります。失明、視力低下などの原因になります。日常的に光源の近くや反射光を目視する場合は防護眼鏡などの保護が必要です。

●一般の屋内でも、硫黄成分や塩素雰囲気さらされるなど、化学物質が存在する場所では使用できません。(硫黄成分：一部の食品や薬品、自動車の排気ガスにも含有)(塩素雰囲気：プール施設など)光学性能や器具に悪影響をおよぼし故障の原因になります。

●トルエン・ヘキサン・アセトンなど有機溶剤が存在する場所では、使用しないでください。

有機溶剤は樹脂や金属を侵し、腐食・落下・故障の原因になります。

## 安全上のご注意



### 注意

※取扱いを誤った場合、危険な状態が起こる可能性があります。傷害や軽傷などを負う可能性や物的損害の発生が想定される場合を示します。



●点灯した状態で、布や紙などの燃えやすいものをかぶせないでください。発火のおそれがあります。

●充電アダプターを引張って抜いたり、変形するような取扱いはしないでください。

●清掃やお手入れの際は、必ず電源を切って、器具が十分に冷えてから行ってください。



感電・やけどの原因になります。

●使用環境温度をこえる場所では使用・保管はしないでください。火災・感電・点灯不良などの原因になります。



●指定外のご使用をすると、思わぬ災害や破損の原因になります。

●周囲温度が高い場合や点灯時間が長い場合は、寿命が短くなります。



●照明器具には寿命があります。一般的な使用で8~10年程で外観に異常がなくても内部の劣化が進行しています。定期的に点検・交換をしてください。

●安全に使用するために、1年に1回は自主点検を行ってください。



●3年に1回は専門家による点検を行ってください。また、3年以上経過している場合は、入念に点検を行ってください。異常のまま使用すると、火災・感電・落下などの原因になります。

●設置場所は十分に考慮したうえで点検、交換、取りはずしなどメンテナンスができる設置を行ってください。

●LEDにはバラツキがあるため、同一型式製品でも光源色や明るさが異なる場合があります。

●使用条件と異なる使用環境(高温環境下や異物混入など)により、樹脂材料の変色(劣化)が促進されます。

また、寿命末期近い長期使用でも変色する場合があります。この現象を確認した場合は早期交換をお願いします。

●樹脂変色は黄変から茶褐色を経て黒化に至りますが、この現象は燃焼現象ではありません。

●LEDユニットのみの交換はできません。

| 使用場所   | 使用環境温度   | 防水性能                              |
|--|----------|-----------------------------------|
| 屋外の一般的な場所<br>落下のおそれや振動・衝撃のある場所、オイルミスト・油煙など腐食性ガスや可燃性ガスの発生する要風気、可燃材が隣接する場所、粉塵の多い場所、塩害地域では使用しないでください。 | -20℃~40℃ | 防雨型<br>防水型ではありません。水中では使用しないでください。 |

### 保守上のご注意

器具の点検・清掃時には安全のための注意喚起を再度ご確認ください。

●器具の清掃について…汚れを落とす場合は、中性の洗剤を濃した柔らかい布をよくしぼって拭取り、洗剤が器具に残らないように乾いた布で仕上げてください。シンナーやベンジンなどの揮発性のものおよび酸・アルカリ性の洗剤などで拭いたり、直接殺虫剤をかけたたりしないでください。変質による器具の破損や変色の原因になります。

●安全点検について…当社HPに安全点検項目などを掲載しておりますので、ご利用ください。

<https://www.nichido-ind.co.jp/support/check/>

検索

日動チェックシート

## バッテリー使用・保管・廃棄のご注意

ご購入後、初めてご使用になる時は必ず「初期充電」を行ってください。

●購入直後は、バッテリーが完全に放電している場合があります。本製品を取付ける際は、必ずソーラーパネルに直射日光が1日数時間以上あたる場所に取付けてください。天候により、初期充電が完了するまでに数日かかる場合があります。

●バッテリーは使用しない状態でも少しずつ放電していきます。ご使用前・ご使用後は、必ず充電してください。放電状態で放置していると過放電となりバッテリーが劣化して充電ができなくなります。

●バッテリーは長期間使用しないと6か月後は約60%以上放電します。6か月毎に必ず満充電にして、高温・多湿の場所は避けて保管してください。

●バッテリーは特性上、充電された状態でも、低温状況では使用時間が短くなります。

●バッテリーを充電する時は、事前に放電したり使い切る必要はありません。

●日陰や遮蔽により、ソーラーパネルへの直射日光不足や短時間照射の場合は十分に充電できない場合があります。

●充電中や使用中は、バッテリーが温かくなることがありますが、異常ではありません。

●低温または高温の場所で充電すると十分に充電ができなかったり、バッテリーの劣化につながる場合があります。



### 使用済バッテリーを廃棄するときは

リチウムイオンバッテリーはリサイクルすることができます。

資源を有効に活用するため充電式電池リサイクル業者へお持ちいただくか、

自治体の指示に従ってリサイクルにご協力ください。(バッテリーは分解せずにそのままお出しください。)

Li-ion

# SOL-10S5-N1 梱包内容・仕様・サイズ

## ■梱包内容

- 灯具×1
- ソーラーパネル×1
- パイプ取付け金具 (Φ38.1~Φ60.5)×2
- アンカーボルト×4

## ■仕様

- バッテリー リチウムイオン 3.7V 3600mAh
- 演色性 Ra80(高演色LED)
- 光源色 昼光色(6000K)
- 照射角 90度
- 定格光束 1500lm
- 充電時間 ソーラー充電(晴れの時): 6時間
- 1m照度 (100%)630lx
- 使用環境温度 -20℃~40℃
- (60%)385lx
- (15%)90lx
- (5%)30lx

※LEDにはバラストがあるため、同一型式製品でも光源色や明るさが異なる場合があります。

※照度は中心照度による当社実測値のため、使用環境下により異なります。

## ■サイズ (単位: mm)

〈ソーラーパネル〉

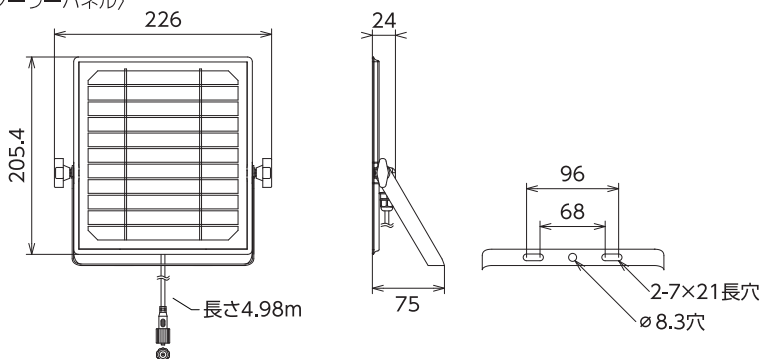

〈灯具〉

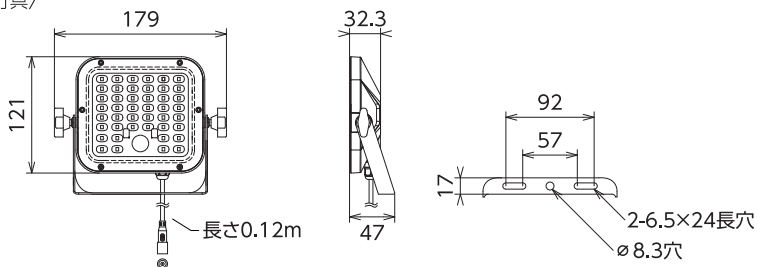

- 質量 ソーラーパネル:623g / 灯具:324g

# SOL-30S5-N2 梱包内容・仕様・サイズ

## ■梱包内容

- 灯具×1
- ソーラーパネル×1
- パイプ取付け金具(Φ38.1~Φ60.5)×2
- アンカーボルト×4

## ■仕様

- バッテリー リン酸鉄リチウムイオン 6.4V 6000mAh
- 演色性 Ra80(高演色LED)
- 光源色 昼光色(6000K)
- 照射角 120度
- 定格光束 4800lm
- 充電時間 ソーラー充電(晴れの時): 6時間
- 1m照度 (100%)1900lx
- 使用環境温度 -20℃~40℃
- (60%)1200lx
- (15%)350lx
- (5%)110lx

※LEDにはバツキがあるため、同一型式製品でも光源色や明るさが異なる場合があります。

※照度は中心照度による当社実測値のため、使用環境下により異なります。

## ■サイズ (単位: mm)

〈ソーラーパネル〉

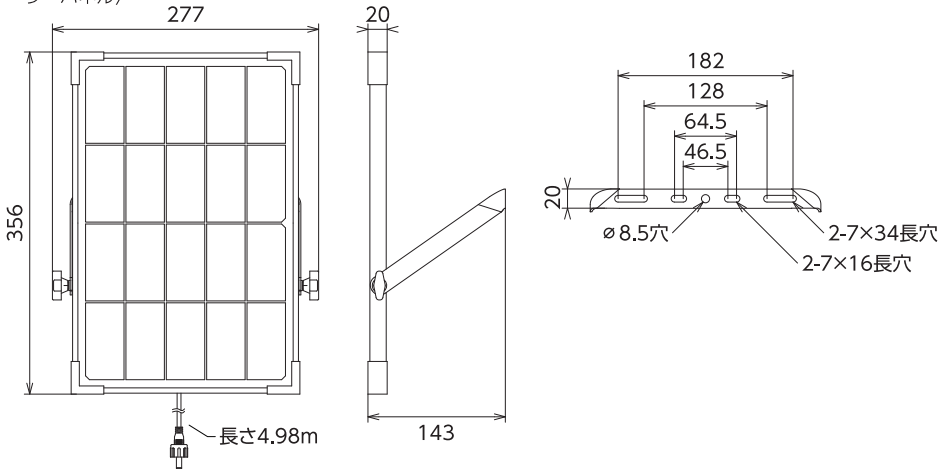

〈灯具〉

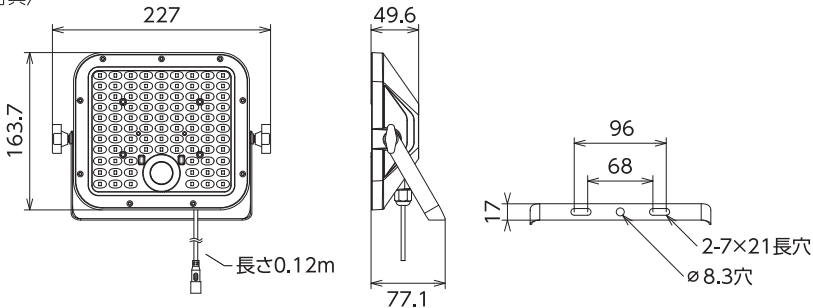

- 質量 ソーラーパネル:1.3kg / 灯具:733g

# 取付方法

## 取付前のご注意

- ソーラーパネルに直射日光があたる場所で、強風や飛来物などがあたらない場所に取付けてください。  
曇天や日陰などでソーラーパネルに十分な日光があたらない場合は充電不足により点灯時間や点灯回数が少なくなる場合があります。
- 取付けの際は、本製品が落下しないよう確実に固定してください。
- ソーラーパネルの面が、太陽に向けて垂直になるように取付けてください。
- 著しく高温になる場所およびエアコン室外機やボイラーなどの熱源近くではプラスチック部分の劣化につながります。  
できるだけ涼しい場所へ取付けてください。
- 天候・気温の著しい変化は、センサー誤作動の原因になりますので、通風口・排熱口の近く、および光やものなどがあたるような場所へ取付けしないでください。
- 取付けの際は、樹木や建物などが直射日光をさえぎらない場所で、日照時間の長い場所に取付けてください。  
また、車の通過や動物などによる誤作動を防ぐため、適正な取付けを行ってください。
- 取付場所は十分に考慮したうえで点検、交換、取りはずしなどメンテナンスができる取付けをしてください。

## ■ 壁面や地面に固定する場合

### ① 灯具固定

Φ8mm、深さ60mmの穴を、  
[SOL-10S5-N1]の場合は83.5mmの間隔  
[SOL-30S5-N2]の場合は165mmの間隔で2つ空け、  
アンカーボルトで灯具を固定してください。

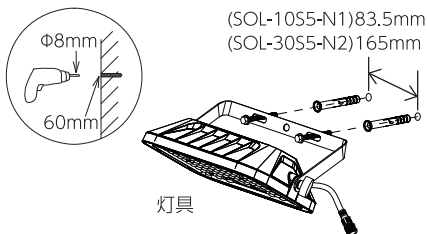

### ② ソーラーパネル固定

Φ8mm、深さ60mmの穴を、  
[SOL-10S5-N1]の場合は75mmの間隔  
[SOL-30S5-N2]の場合は83.5mmの間隔で2つ空け、  
アンカーボルトでソーラーパネルを固定してください。

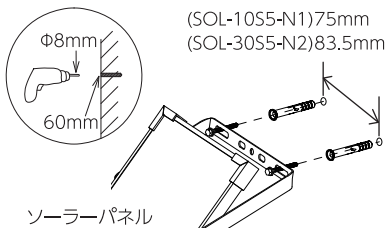

※アンカーボルトは壁面にあったものをご使用ください。

## ■ 丸パイプ・角柱に固定する場合

※対応サイズ…丸パイプ:Φ40~60mm / 角柱:30~40mm角  
※灯具・ソーラーパネルともに共通の取付方法です。

- ①② 図のようにパイプ取付け金具で  
パイプもしくは角柱を挟んで固定してください。

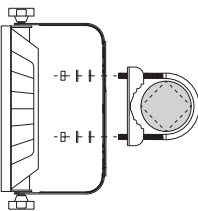

- ③ 灯具とソーラーパネルのプラグ同士を接続します。

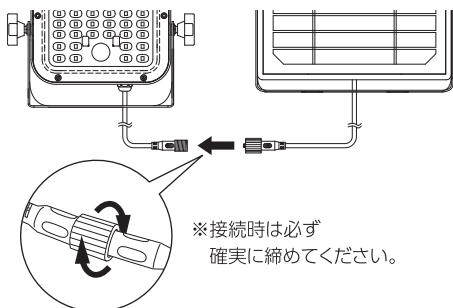

- ④ ソーラーパネルと灯具のノブボルトを回して、  
環境条件に合わせた適切な角度に調整してください。

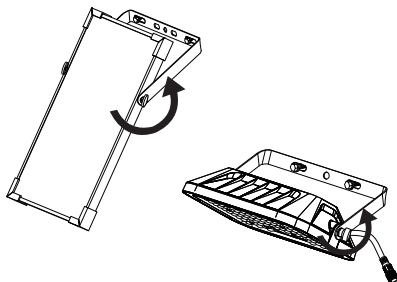

## 使用方法

灯具の電源をONにして、リモコンで操作してください。

周囲の明るさが5lx以下になると点灯します。

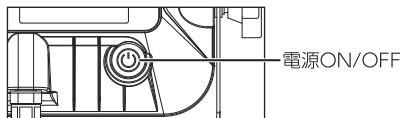

電源ON/OFF

### ■リモコン操作

リモコン感知距離6m

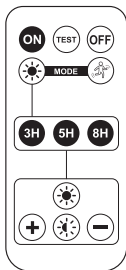

|          |   |                                      |
|----------|---|--------------------------------------|
| ON       | 点灯します。  |                                      |
| OFF      | 消灯します。(3回点滅)  |                                      |
| TEST     | 5秒間長押しするとテストモードとなり、100%の明るさで、10分間点灯し続けます。10分後、前回の点灯モードに切替ります。 |                                      |
| ☺        | センサーモードに切替ります。  |                                      |
| ☀        | 連続点灯モードに切替ります。  |                                      |
| 3H 5H 8H | 点灯時間を設定します。   | これらのボタンは連続点灯モードで使用します。<br>(例) 5H・☀・- |
| ☀        | 明るさを60%にします。  |                                      |
| ☺        | 明るさを30%にします。  |                                      |
| +        | 明るさ+15% (最大60%)   |                                      |
| -        | 明るさ-15% (最小15%)   |                                      |

### ■点灯モード

#### ☺ センサーモード

リモコンの ☺ ボタンを押すとセンサーモードとなり、下記のパターンで点灯します。

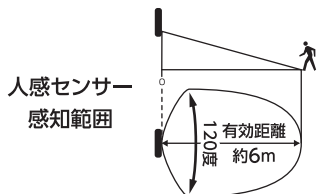
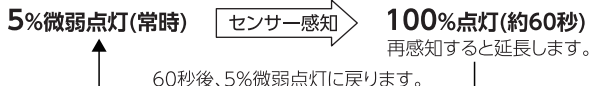

最遠 約6m×120度の範囲で、動く人や車などを感知します。

※夏場、周囲の温度と、動く人の体温との差が少ない場合は、感度が鈍くなり点灯しない場合があります。  
※センサーに向かって直進した場合、感知距離は短くなります。  
※使用条件(センサーの向き・外気温など)によりセンサーの感度が鈍くなる場合があります。

#### ☀ 連続点灯モード

- ① リモコンの ☀ ボタンを押すと連続点灯モードとなります。
- ② リモコンの 3H 5H 8H いずれかのボタンを押して、お好みの点灯時間を設定してください。
- ③ リモコンの ☀ + ☺ - からお好みの明るさに設定してください。(明るさ:最大60% / 最小15%)

設定した時間と明るさで連続点灯します。

設定時間経過後、もしくはバッテリー残量が30%以下になると自動でセンサーモードに切替ります。

### ■ソーラー充電

ソーラーパネルに日光が当たると充電が開始されます。

充電時間 6時間(晴れの時)

※曇天や日陰などでソーラーパネルに十分な日光があたらない場合は充電不足により点灯時間や点灯回数が少なくなる場合があります。

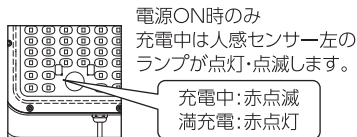

## オプション

### ■延長ケーブル5m

灯具とソーラーパネル間のケーブルの長さが足りない時に。

#### SOL-EX5M-EFS

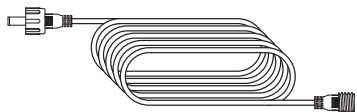

※SOL-10S5-N1 SOL-30S5-N2 兼用

●製品改良のため、仕様などを予告なく変更することがあります。

発売元

 **日動工業株式会社**  
NICHIDO IND.CO.,LTD

- 本社 〒572-0076 大阪府寝屋川市仁和寺本町1-3-22 TEL.072(803)6905(代) FAX.072(803)6908
- 札幌営業所 〒003-0822 札幌市白石区菊水元町二条2-3-1 TEL.011(871)0577(代) FAX.011(871)0579
- 東京営業所 〒135-0016 東京都江東区東陽4-8-14 TEL.03(5683)4010(代) FAX.03(5683)4021
- 名古屋営業所 〒454-0848 名古屋市中川区松ノ木町1-32-2 TEL.052(351)3666(代) FAX.052(352)7558
- 大阪営業所 〒572-0076 大阪府寝屋川市仁和寺本町1-3-22 TEL.072(803)6905(代) FAX.072(803)6908
- 福岡営業所 〒812-0016 福岡市博多区博多駅南4-17-32 TEL.092(474)7955(代) FAX.092(474)6329