

TORA PACK II

ハンディタイプ型変圧器トラパック 降圧専用リングトランス

RTB-100D-100V RTB-200D-100V RTB-300D-100V

取扱説明書

使用場所に3相200V^{④⑤}、单相200V^{⑥⑦}の電源コンセントがあれば電源コンセントの形状に合わせて差込みプラグを（変換アダプター別売）交換すればすぐに使用する事が出来ます。

※本器の標準装着のプラグは^⑧3P 20A 250V 接地付きのプラグが取付
けてあります。

このたびは、当社トラパックをお買上げいただきましてありがとうございます。正しくご使用いただくため、ぜひこの取扱い説明書をよくお読みになりトラパックの性能をフルに活用下さい。

 日動工業株式会社

■各部の名称

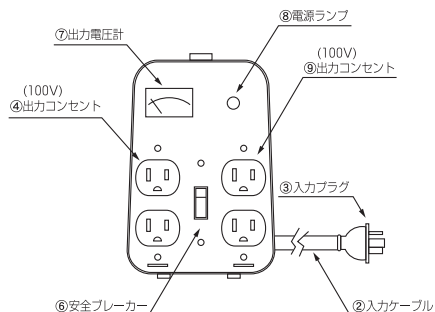

RTB-100D-100V
RTB-200D-100V

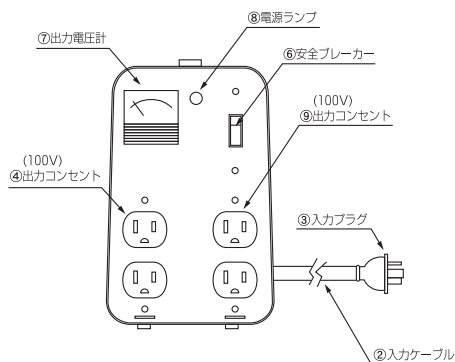

RTB-300D-100V



■構成部品の仕様

- ① 内部トランス ……入力電圧単相200V 単巻リング式
出力電圧単相100V
- ② 入力ケーブル ……VCT2.0×3芯×2m (緑色線はアース線です)
- ③ 入力プラグ …… 3P 20A 250V接地付 (標準仕様)
- ④ 100V出力コンセント …… 2P15A125V接地付
- ⑤ 100V出力コンセント …… 2P15A125V接地付
- ⑥ 安全ブレーカー ……AC110V/220 過負荷保護付 (入力側に接続)
- ⑦ 出力電圧計 ……交流電圧計 (出力側100Vコンセントに接続)
- ⑧ 電源ランプ ……赤色ランプが点灯すれば通電されています。

■内部結線図

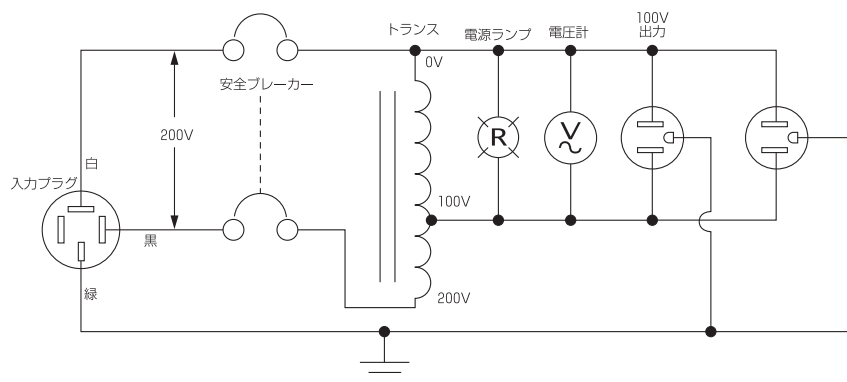

■取扱方法

- ① 入力電圧を確認して電源コンセントに入力プラグを差し込んで下さい。
- ② 安全ブレーカーを入にすると電源ランプ（赤色）が点灯します。
- ③ 使用される機器を出力コンセントに接続しご使用下さい。

⚠️ご使用上の注意

- ① 電源コンセント付近の水気、雨水のある場所、高温な場所を避けて通風性の良い所へ接地して下さい。
- ② 入力電圧に電圧降下がない場合は、電圧計は100V付近を指針します。
- ③ 出力コンセントは合計4個でRTB-100D-100Vは10A、RTB-200D-100Vは20A、RTB-300D-100Vは30Aまで使用できます。
- ④ 1個のコンセントから15A以上使用しますと、コンセントが焼けますので絶対に、使用しないで下さい。
- ⑤ 安全ブレーカーが作動したときは、使いすぎか、使用する機器の不具合です。原因を取り除いてから安全ブレーカーを入れて下さい。
- ⑥ 製品に異常が感じられる場合は必ず入力電源を切ってください。
- ⑦ 使用後は電源コンセントより入力プラグを外して下さい。

※ブレーカーは200V側接続のため、100V出力電流値の半分の電流値になっています。

■入力プラグ変換アダプター (別売)

差込みプラグの形状が異なる場合は変換アダプターを使用して下さい。

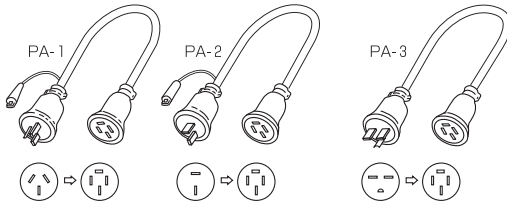

■プラグを使用しない場合

スイッチの (R1、S1) に接続して下さい。

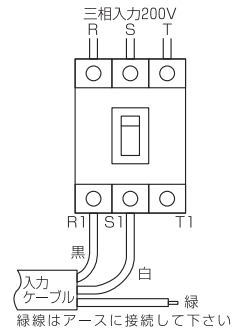

■定格仕様

規格	型番	RTB-100D-100V	RTB-200D-100V	RTB-300D-100V
入力電圧		AC200V 50/60Hz		
出力電圧		AC100V		
出力容量		1 KVA	2 KVA	3 KVA
出力電流		10A MAX	20A MAX	30A MAX
保護回路		安全ブレーカー		
メーター		交流電圧計		
入力コード		4P20Aプラグ付きコード 2m		
出力コンセント		2PE付Wコンセント 2個付		
外形寸法(m/m)		W120 D220 H185	W120 D220 H185	W130 D280 H240
重量		6 kg	8 kg	12.8 kg

サービス業務

取扱い上で、ご不明の点がありましたらご遠慮なく、右記へお問い合わせ下さい。

日動工業株式会社

- 本社 大阪府寝屋川市仁和寺本町1-3-2-2
〒572-0076 TEL.072(803)6905(代) FAX.072(803)6908
- 札幌営業所 札幌市白石区菊水元町二条2-3-1
〒003-0822 TEL.011(871)0577(代) FAX.011(871)0579
- 東京営業所 東京都江東区東陽4-8-1-4
〒135-0016 TEL.03(5683)4010(代) FAX.03(5683)4021
- 名古屋営業所 名古屋市中川区松ノ木町1-3-2-2
〒454-0848 TEL.052(351)3666(代) FAX.052(352)7558
- 大阪営業所 大阪府寝屋川市仁和寺本町1-3-2-2
〒572-0076 TEL.072(803)6905(代) FAX.072(803)6908
- 福岡営業所 福岡市博多区博多駅南4-1-7-3-2
〒812-0016 TEL.092(474)7955(代) FAX.092(474)6329