

フォースディスク 吊下型

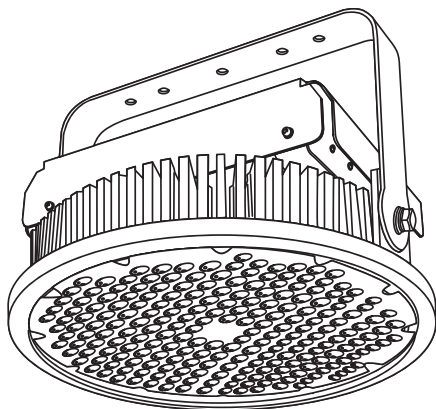

L500W-P-FS-50K

(スポット)

目次

安全上のご注意	1
施工者さまへ	1
使用上・施工上のご注意	2
取付方法	3
工事記録表	4
仕様	5
お客さまへ	6
別売オプション	巻末
保証書	巻末

このたびは、日動工業の製品をお買い上げいただき、まことにありがとうございます。

- この取扱説明書をよくお読みになり、正しく使用してください。
- ご使用前に「安全上のご注意」を必ずお読みください。
- この取扱説明書はいつでも見る事ができるよう大切に保管してください。

- お客さまへ……この器具の配線工事は、必ず電気工事店などの専門家(有資格者)にご依頼ください。資格を持たない方の配線工事は法律で禁止されています。
- 施工者さまへ……施工後は、この取扱説明書を必ずお客さまへお渡しください。



安全上のご注意



ご使用前に、「安全上のご注意」をよくお読みになり、正しく使用してください。

使用者および周囲の方への危害や、財産への損害を未然に防止するため、必ずお守りいただくことを説明しています。

● 取扱いを誤った場合に生じる危害や損害の程度を区分して、説明しています。

● お守りいただく内容を次の図記号で説明しています。

 警告	取扱いを誤った場合に、人が死亡または重傷を負うおそれがある内容を示します。
 注意	取扱いを誤った場合に、人が軽傷を負うおそれ、あるいは物的損害が発生するおそれがある内容を示します。

 禁止	してはいけないこと。
 強制	しなければならないこと。

施工者さまへ

警告

- 一般の屋内でも、硫黄成分や塩素雰囲気さらされるなど、化学物質が存在する場所では使用しない。
(硫黄成分：一部の食品や薬品、自動車の排気ガスにも含有) (塩素雰囲気：プール施設など)
光学性能や器具に悪影響をおよぼし故障・落下・火災の原因になります。
- 落下のおそれや振動・衝撃のある場所、オイルミスト・油煙など腐食性ガスや可燃性ガスの発生する雰囲気、可燃材が隣接する場所、粉塵の多い場所、塩害地域には設置しない。火災・感電・落下などの原因になります。
- トルエン・ヘキサン・アセトンなど有機溶剤が存在する場所では使用しない。
有機溶剤は樹脂や金属を侵し、腐食・落下・故障の原因になります。
- LED照明器具は、密集して取付けおよび使用はしない。
過熱やノイズなどによりチラつきや故障するおそれがあります。
- 本製品の改造・部品の変更は行わない。故障・感電・火災・落下の原因になります。
- 点灯中および消灯直後の器具は高温になっていますので触らない。
やけどなどのケガをするおそれがあります。
- 点灯したまま、ライト部を伏せて置かない。発火・火災・感電などの原因になります。

- 施工は取扱説明書に記載された内容を正しく守り、安全を十分に考慮して設置する。
施工に不備があると、発火・感電・落下・火災などの事故の原因になります。
- 電源接続などの配線工事は、電気設備技術基準および内線規程(内線規程1335-7~9参照)なおかつ取扱説明書の内容に従って確実に行う。
- 接続・絶縁処理に不備があると発火・感電・火災など、事故の原因になります。
- アース線の接続は、電気設備技術基準[D種(第三種)接地工事]に従い確実にを行う。
アースが不完全な場合は、感電・故障の原因になります。
- 万一の事故を未然に防ぐために、必ず“落下防止措置”および“災害対策措置”などを施す。
火災・感電・落下などの原因になります。

注意

- 本製品に直接水や雨のかかる場所や、冠水・浸水のおそれがある場所では使用しない。感電・故障・火災の原因になります。
- 異常な高温・多湿の場所や有毒ガス・化学物質などが発生・噴出するような場所および近辺には設置しない。
感電・爆発・火災などの原因になります。
- アルミニウムなどの金属が腐食するような場所での設置・使用はしない。
故障・感電・火災などの原因になります。
- 点灯した状態で、布や紙などの燃えやすいものをかぶせない。発火のおそれがあります。
- 本製品に積雪や粉じんなどが堆積する可能性のある場所では使用しない。
そのまま使用されますと落下・絶縁不良・感電の原因になります。
- やむをえず、使用する際は、必ず除去・除雪などの防護対策を行ってください。
- 周囲が草・木などで覆われたり、枯葉やゴミなどが集まる場所では使用しない。
火災・爆発・発火などの原因になります。
- 常に強い風のある場所には設置しない。火災・感電・落下など、事故の原因になります。
※ やむをえず、設置する場合は補強金具などを併用して、設置面へ堅牢に固定してください。
脆弱な設置や施工不備があると火災・感電・落下など、事故の原因になります。
- 使用環境温度をこえる場所では、設置・使用しない。火災・焼損・短寿命の原因になります。
- 施工時など一時的な点灯確認以外では、日中は点灯しない。過熱や短寿命の原因になります。
- 指定外の取付けをしない。思わぬ災害や破損の原因になります。

- 電源と照明器具の定格電圧・入力電圧範囲は、設置前に必ず確認する。
誤って使用すると、火災・焼損・短寿命の原因になります。
- 設置は環境・強度・耐性などが確保できる場所に確実に取付ける。
取付けに不備があると落下などによる事故の原因になります。
- 本製品の破損により危険が生じる場所では、安全対策を行う。
器具の破損や落下による事故を未然に防ぐことをお勧めします。

使用上・施工上のご注意

使用場所	使用環境温度	入力電圧範囲	防水性能
屋内の一般的な場所 振動や衝撃の多い場所、腐食性ガスの発生する場所、 塩害地域では使用しないでください。	-30℃～45℃	90～305V	屋外用 防水型ではありません。 水中では使用しないでください。

- 右記の器具には使用できません。
火災・感電・短寿命・不点灯の原因になります。

※他にも使用器具の種類や設置場所、サイズ・熱などの関係、その他状況により使用できない場合があります。



誘導灯・非常用
防塵用器具



調光・センサー
機能付

■電線の防水・絶縁処理

各結線部を確実に絶縁処理を施し、電線被覆(シース)も含めて完全な防水対策を行ってください。

絶縁処理は結線部だけでなく、電線被覆(シース)も含めて行ってください。

処理が不十分な場合、隙間からの浸水による絶縁不良やショートなど、故障・火災・感電の原因になります。

- ※アース線は必ず接続してください。
接続されていないと故障の原因になります。

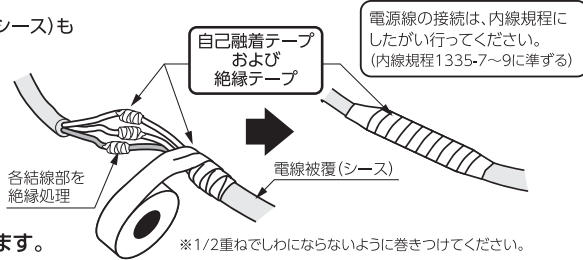

各結線部を自己融着テープおよび絶縁テープなどで絶縁処理をし、電線被覆(シース)も含めて自己融着テープおよび絶縁テープなどで防水対策を行ってください。



■スイッチ接続に関する注意事項

内線規程では、200V単相3線式など電源線の両相が電圧側(非接地相)の場合は、「両切りスイッチを使用するのがよい」と規定されています。(内線規程3202-6 ①項参照)

※片切りスイッチでは、配線の持つ静電容量の影響で、消灯後もランプがうす暗く点灯する場合があります。

取付方法

■結線手順

- 手順1：取付け前に、必ず主電源OFFにしてください。
手順2：右図の結線図に従い、設置配線をしてください。
手順3：完了後、主電源をONにしてください。
※器具の電源線の取扱いには、注意してください。
※アース線は必ず接続してください。

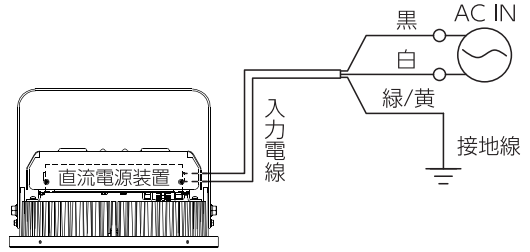

■落下防止ワイヤー(付属)取付け

- 下図のように落下防止ワイヤーをとおり、建造物や架台などに確実に取付け、安全措置を施してください。
※設置場所は必ず、本製品の総質量に耐えられる場所に設置してください。
※取付例は推奨の取付方法です。取付場所や環境にあった設置をしてください。

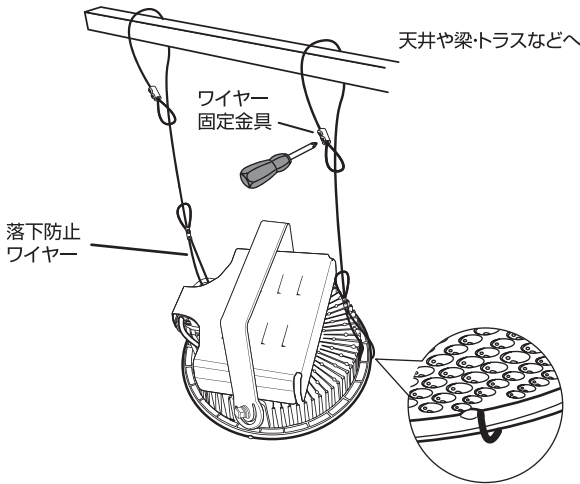

ご注意

ワイヤーはピンと張った状態で!!
落下防止ワイヤーの取付けは、できるだけワイヤーにテンションが掛かる状態で設置してください。

工事記録表

※工事完了後、安全に管理していただくため、工事記録表に記録のうえ、お客様にお渡しください。

工事名	灯具型式
工事業者名 電話番号	取付数量
	使用電圧
工事日	ブレーカNo.
取付場所	
その他	

仕様

■梱包内容

● 灯具×1 ● M10×25ボルトナットセット×2 ● 落下防止ワイヤー×2

■仕様

レンズ	スポット
型式	L500W-P-FS-50K
定格光束	76200lm
1/2ビーム角	40度
タイプ	屋外用(保護等級:IPX5)
定格電圧	100V/200V(50/60Hz)
定格電流	(100V) 5.72A/(200V) 2.79A
消費電力	(100V) 535W/(200V) 515W
入力電圧範囲	90 ~ 305V
光源色	昼白色(5000K)
光束維持時間	50000時間
使用環境温度	-30℃~45℃
入力電線	VCT0.75mm ² ×3心×約0.6m(切放し)
質量	約11.6kg

※光束維持時間とは、光束維持率70%を基準とした有効に利用できる期間の目安として表記しているものであり、一般的に照明器具は本体や内部部品の劣化により耐用年限に至るため、この光束維持時間は照明器具の保証期間を示すものではありません。

※LEDにはバラツキがあるため、同一型式製品でも光源色や明るさが異なる場合があります。

■サイズ (単位: mm)

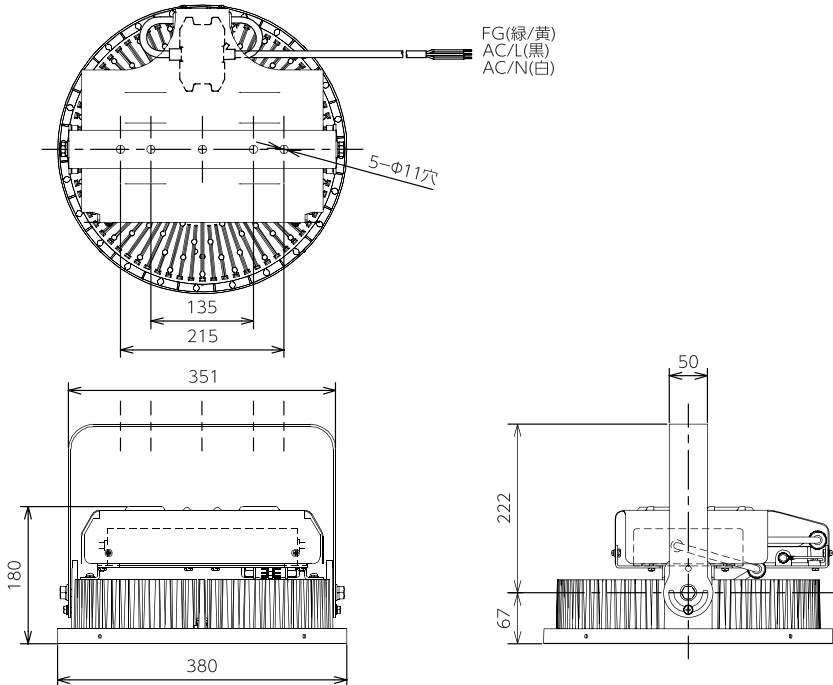

お客さまへ

警告



- 点灯中および消灯直後の器具は触らない。やけどなどのケガをするおそれがあります。
- 光源を直視しない。目に悪影響(失明、視力低下)をおよぼす可能性があります。
日常的に光源の近くや反射光を自視する場合は防護眼鏡などの保護が必要です。
- 本製品は改造しない。火災・感電・落下などの原因になります。
- 本製品の部品類が破損した状態で使用しない。火災・感電・落下などの原因になります。
- 点灯した状態で、布や紙などの燃えやすいものをかぶせない。発火のおそれがあります。

注意



- 発煙や異臭がするなど異常を感じたら速やかに電源を切る。
異常を感じたときは速やかに電源を切り、販売店または当社にご相談ください。
異常のまま使用すると、火災・感電などのおそれがあります。
- 安全に使用するために、1年に1回は自主点検を行う。3年に1回は工事店などの専門家による点検を行う。
3年以上経過している場合は、入念に点検を行ってください。
照明器具には寿命があります。一般的な使用で8~10年程で外観に異常がなくても内部の劣化が進行しています。
異常のまま使用すると、火災・感電・落下などの原因になります。定期的に点検・交換をしてください。
- 使用環境温度の範囲内で使用する。周囲温度が高い場合、寿命が短くなります。
- 清掃やお手入れの際は、必ず電源を切って、器具が十分に冷えてから行う。感電・やけどの原因になります。

使用上のご注意

- 電源電圧変動などの影響により瞬間的に明るくなったり暗くなったりチラつく場合があります。
 - 点灯直後・消灯直後は伝熱現象により器具内が伸縮しキシミ音が発生する場合がありますが、故障ではありません。
 - 使用条件と異なる使用環境(高温環境下や異物混入など)により、樹脂材料の変色(劣化)が促進されます。
また、寿命末期についても変色しますので、この現象を確認した場合は早期交換をお願いします。
樹脂変色は黄変から茶褐色を経て黒化に至りますが、この現象は燃焼現象ではありません。
 - LEDにはバラツキがあるため、同一型式製品でも光源色や明るさが異なる場合があります。
 - 本製品のLEDは非常に長寿命なため、長年に渡り光源交換の必要がありません。
但し使用中の故障への対応や安全にご使用いただくために、定期点検を行う必要があります。
- ※LED素子だけの交換はできません。

保守上のご注意

※器具の点検・清掃時には安全のための注意喚起を再度ご確認ください。

- 器具の清掃について…汚れを落とす場合は、中性の洗剤を浸した柔らかい布をよくしぼって拭取り、洗剤が器具に残らないように乾いた布で仕上げてください。シンナーやベンジンなどの揮発性のものおよび酸・アルカリ性の洗剤などで拭いたり、直接殺虫剤をかけたりにしないでください。変質による器具の破損や変色の原因になります。
- 安全点検について…当社HPIに安全点検項目などを掲載しておりますので、ご利用ください。
<https://www.nichido-ind.co.jp/support/check/>

検索 日動チェックシート

別売オプション

フォースディスク用ガード
DG-F500

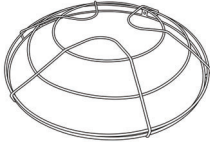

大型灯具用平面取付台
L-BR-DFL500

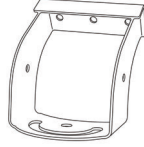

角度変換ベース
L-BR-DA

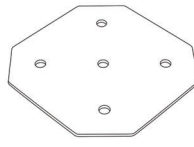

吊下げチェーン
L-DHC

※2本以上使用(推奨)



電柱&パイプ取付け金具
LMF-F150

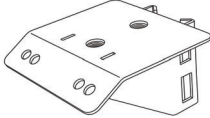

電柱用バンド
LMF-B370

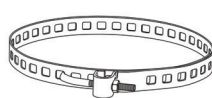

パイプ用バンド
LMF-B160

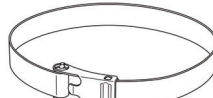

セーフティスイッチ
SW-01 (BK)

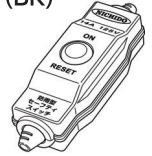

保証書

品名	フォースディスク	型式	
お買い上げ日: 年 月 日		保証期間: お買い上げ日から 本体1年間 / 電源装置3年間	
お客様	ご住所 〒	お名前	
		電話 () -	
販売店	住所 〒	店名	
		電話 () -	

保証規定

- 1 製品および取扱説明書の記載事項に従った正常な使用状態で故障した場合は、無償修理または交換のみさせていただきます。
 - 2 保証期間内でも次の場合は、有償にて修理または交換となります。
 - イ 異常電圧や指定外の使用電源(電圧・周波数)などによる故障。
 - ロ 法令および取扱説明書に違反した使用や誤用・乱用などの取扱い不注意による故障。
 - ハ 火災・地震・水害および落雷その他天災地変や盗難などの災害による故障。
 - 二 使用上の不備や不当な修理・改造および使用不可の場所での使用が起因する故障。
 - ホ 使用中に生じた傷など外観上の変化。
 - ヘ 本書の提示がない場合。
- 3 遠隔地への出張修理を行った場合には出張に要する実費を申し受ける場合もあります。
 - 4 交換の必要が生じた場合は、製品に本書を添えてお買い上げ店へご持参または、当社へ直接ご送付ください。
 - 5 故障原因確認のため、修理・交換前の部品および製品は、販売店もしくは当社にて引取らせていただきます。
 - 6 本書は再発行いたしませんので紛失しないよう大切に保管してください。

●製品改良のため、仕様などを予告なく変更することがあります。

〈発売元〉 **日動工業株式会社**
NICHIDO IND.CO.,LTD

□本 社 〒572-0076	大阪府寝屋川市仁和寺本町1-3-22	TEL.072(803)6905(代)	FAX.072(803)6908
□札幌営業所 〒003-0822	札幌市白石区菊水元町二条2-3-1	TEL.011(871)0577(代)	FAX.011(871)0579
□東京営業所 〒135-0016	東京都江東区東陽4-8-14	TEL.03(5683)4010(代)	FAX.03(5683)4021
□名古屋営業所 〒454-0848	名古屋市中川区松ノ木町1-3-2-2	TEL.052(351)3666(代)	FAX.052(352)7558
□大阪営業所 〒572-0076	大阪府寝屋川市仁和寺本町1-3-22	TEL.072(803)6905(代)	FAX.072(803)6908
□福岡営業所 〒812-0016	福岡市博多区博多駅南4-17-32	TEL.092(474)7955(代)	FAX.092(474)6329