

取扱説明書

NICHIDO

12V/24V兼用



屋内型

超高性能 エンジンスターター ビッグバンF1 セーフティーケーブル付

バッテリー容量 **24000mAh** (3.7V)

AS-1224JS-S

この度は、日動工業の超高性能エンジンスターター ビッグバンF1をお買い上げいただき、厚くお礼申し上げます。
ご使用になる前に、この取扱説明書をよくお読みになり、本製品の内容と性能を十分にご理解の上で、適切な取扱いと保守をおこなってください。
また、取扱説明書はいつでも取らせるよう大切に保管してください。

1台5役
セルスタート
DC12Vシガーソケット出力
USB出力ポート×2
LEDハンディーライト
〈白色点灯・早点滅・SOS点滅〉
LEDワークライト
〈白色点灯・赤白交互点滅(早・遅)〉

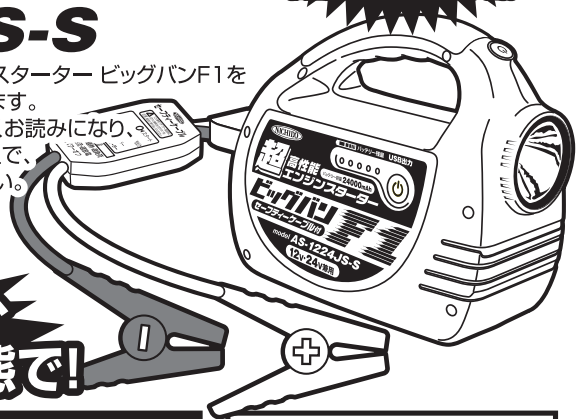

**セルスタートは、
必ず! 満充電状態で!**

❗ 絶対厳守

1回のセルスタートに

3秒以上回さない!!

セルスタートは、2回まで

セーフティーケーブル 〈保護機能付〉

逆接・ショート・過熱・過負荷・
異電圧・逆流・過放電・
オートパワーオフ

長期放置車両は始動困難
場合があります。

また、故障車両では
始動できません。

ハイブリッド車 ご注意ください

●ハイブリッド車のエンジンスタートは、ご使用になる前に必ずディーラー
または自動車メーカーにご確認ください。

※発生した事故・故障・不具合に関しては、当社では一切の保証・責務を負いかねます。

ご注意

※本製品は、すべてのエンジン始動を保証するものではありません。
エンジン始動は、作業者の責任で実施してください。





目次

安全のための注意喚起【警告】と【注意】	1
仕様	3
各部名称・サイズ・付属品	4
オプション(別売)	4
厳守事項	5
セーフティーケーブルの注意事項	6
セーフティーケーブルの接続方法	7
ハイブリッド車のエンジンスタートは重要注意!!	9
本製品への充電方法	10
LEDライトの点灯と種類	11
シガーソケット出力(DC12V)	12
USB出力ポート(DC5V)	13
万能フッカーの使い方	14
こんなときは	15
バッテリー使用・保管・廃棄のご注意	16
MEMO	17
保証書	18

安全のための注意喚起

記載内容の注意事項は、想定される危害や損害を注意喚起シンボルで警告表示しています。
本製品を正しくご使用いただき、使用者および周囲の人々への危害、損害を未然に防止するためのものです。
誤った取扱いや不適切な設置をすると重大な事故や致命傷になるような事態もありますので「安全のための注意喚起」・「警告」・「注意」を必ず、お読みいただき細心の注意をはらって正しくお使いください。

■注意喚起シンボル

	警告	取扱いを誤った場合に、危険な状態が起こる可能性があり、死亡または重傷を負う可能性が想定される場合。
	注意	取扱いを誤った場合に、危険な状態が起こる可能性があり、中程度の障害や軽傷を負う可能性が想定される場合および物的損害などの発生が想定される場合。
	強制	必須事項 ：しなければならないこと。 ※図の中や近くに指示内容や注意事項が描かれているものもあります。
	禁止	禁止事項 ：してはならないこと。 ※図の中や近くに具体的な禁止事項が描かれているものもあります。

●注意喚起シンボルは一般的な場合を示しています。

お客さまへ

- ご使用前に、この「取扱説明書」を必ずお読みのうえ、正しくお使いください。
- 取扱説明書は必ず保管し、使用・清掃時にも安全のために再度ご確認ください。



警告

※取扱いを誤った場合、死亡または重傷を負う可能性が想定される場合を示します。



- 本製品を道路上で使用する場合は、道路交通法など各種法令・条例にしたがって使用してください。
- 作業中は未然に事故を防ぐためにも本製品から離れないでください。
エンジン始動作業は最低2人以上の人員でおこなってください。
- 濡れた手でエンジン始動作業や充電作業はしないでください。感電・故障などの原因になります。
- エンジン始動作業時は本製品およびケーブル類などの部品がエンジンルームに落下しないように注意してください。また、ファンベルトなどにケーブルが巻き込まないようにご注意ください。
- 車載バッテリー端子接続などエンジン始動作業時は、感電やヤケド・ケガを防ぐために手袋などを着用し安全に適した服装で作業してください。
- 保管・使用時は、お子様やペットなどが容易に触れたりしないよう、手の届かない安全な場所に保管してください。感電などの原因になります。



警告

※取扱いを誤った場合、死亡または重傷を負う可能性が想定される場合を示します。



●本製品への充電やUSB出力は必ず付属の専用充電器およびUSBケーブルを使用してください。

●火気の近くや炎天下に駐車の内車内など、高温および多湿になる場所では、充電・使用・保管はしないでください。発火・破裂・火災・故障などの原因になります。



●本製品の改造や分解は、しないでください。

火災・感電・故障などの原因になります。



●落下のおそれや振動・衝撃のある場所、オイルミスト・油煙など腐食性ガスや可燃性ガスの発生する雰囲気、湿度90%をこえる場所、可燃材が隣接する場所、



粉塵の多い場所での充電・使用・保管はしないでください。

火災・感電・故障などの原因になります。



●一般の屋内でも、硫黄成分や塩素雰囲気さらされるなど、化学物質が存在する場所では使用できません。(硫黄成分：一部の食品や薬品、自動車の排気ガスにも含有)(塩素雰囲気：プール施設など)

本製品に悪影響をおよぼし故障・破壊・火災の原因になります。



●トルエン・ヘキサン・アセトンなど有機溶剤が存在する場所では、使用および保管しないでください。

有機溶剤は樹脂や金属を侵し、腐食・故障・火災の原因になります。



●本体やプラグ・コード・クランプなどの部品が破損した状態で使用しないでください。

火災・感電・故障などの原因になります。

●本製品が異常に変形していたり異音や発煙・異臭・液漏れなど異常を感じたらすぐに電源を切り、当社にご相談ください。異常のまま使用すると、火災・感電などのおそれがあります。

●漏れた液体が目や身体に付着した場合、直ちに清潔な水で洗い流し、医師の診断を受けてください。

●セーフティーケーブルの(+)と(-)クランプを接触させたり、USBコネクタ端子部やセーフティーケーブル用ソケットに金属物やゴミ・ホコリなどが付着した状態で放置しないでください。

感電・故障・火災の原因になります。

●電源プラグやジャックは必ず確実に接続してください。

差込みが浅かったりグラついていると

ショート・火災・感電・故障などの原因になります。

●ケーブル類は束ねた状態では使用しないでください。発熱・火災の原因になります。

●使用しない時および使用後は、ケーブルおよびコネクタはすべてはずしてください。

ショート・感電・火災の原因になります。

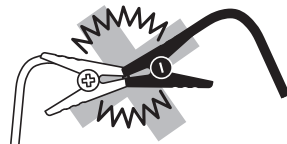

注意

※取扱いを誤った場合、危険な状態が起こる可能性があり、傷害や軽傷などを負う可能性や物的損害の発生が想定される場合を示します。



●落下や強い衝撃などで損傷のおそれがある状態では、本製品を使用しないでください。

発火・火災・感電などのおそれがあります。



●コードやプラグ・ジャックは乱暴に扱わないでください。コードを引張って抜いたり、プラグやジャックが変形するような取扱いはしないでください。

●清掃やお手入れの際は、必ず電源を切って、おこなってください。感電・やけどの原因になります。



●使用環境温度をこえる場所では使用・保管はしないでください。

火災・感電・短寿命の原因になります。



●指定外の使用をすると、思わぬ災害や破損の原因になります。

●取扱いには十分ご注意ください。衝撃などが加わると、破損の原因になります。



●充電しながら出力・セルスタートなどは、しないでください。発熱・故障・短寿命の原因になります。

●車載バッテリーが極度に劣化・過放電している場合やサルフェーション(車載バッテリーに白い粉が付着)はセルスタートできない場合があります。

●使用前には、必ず本製品が満充電の状態であることを確認してください。

満充電でない場合は、必ず充電してください。

●エンジン始動後は、すぐに①コネクタ②クランプの順ですべてのケーブル接続をはずしてください。

使用後はつなげたままにしない。内蔵バッテリーが、発熱・発煙・発火・故障の原因になります。

●本製品は12V・24V車対応です。その他電圧の車両では使用できません。故障・感電の原因になります。

●使用時は、貴金属類(指輪・ネックレス・時計など)をはずしてください。故障・感電の原因になります。

●車載バッテリーを取りはずした状態でのセルスタートはしないでください。故障・感電の原因になります。

●「セーフティーケーブルの接続方法」の順番を間違えないでください。感電・火災・故障の原因になります。

●セーフティーケーブルを接続する際は(+) (-)を間違えないでください。故障・感電の原因になります。

安全のための注意喚起 (つづき)



注意

※取扱いを誤った場合、危険な状態が起こる可能性があり、傷害や軽傷などを負う可能性や物的損害の発生が想定される場合を示します。



●点灯した状態で、ライト部を伏せて置いたり布や紙などの燃えやすいものをかぶせないでください。発火のおそれがあります。



●照明器具には寿命があります。一般的な使用で8~10年程で外観に異常がなくても内部の劣化が進行しています。定期的に点検・交換をしてください。



●周囲温度が高い場合や点灯時間が長い場合は、寿命が短くなります。

●本製品のLEDは非常に長寿命なため、長年に渡り光源交換の必要がありません。

但し使用中の故障への対応や安全にご使用いただくための定期点検をおこなう必要があります。



※LEDユニットのみの交換はできません。

●安全に使用するために、1年に1回は自主点検をおこなってください。3年に1回は専門家による点検をおこなってください。3年以上経過している場合は、入念に点検をおこなってください。

異常のまま使用すると、火災・感電・故障などの原因になります。

●本製品を廃棄する場合は、各自自治体の条例に従ってください。

資源を有効に活用するためにも専門のリサイクル業者へご依頼されるか自治体の指示に従いリサイクルにご協力いただきますようお願いいたします。

●LEDにはバラツキがあるため、同一型式製品でも発光色や明るさが異なる場合があります。

●光源を直視しないでください。目に悪影響(失明、視力低下)をおよぼす可能性があります。

日常的に光源の近くや反射光を目視する場合は防護眼鏡などの保護が必要です。

保守上のご注意

器具の点検・清掃時には安全のための注意喚起を再度ご確認ください。

- 器具の清掃について…汚れを落とす場合は、中性の洗剤を濃した柔らかい布をよくしぼって拭取り、洗剤が器具に残らないように乾いた布で仕上げてください。シンナーやベンジンなどの揮発性のものおよび酸・アルカリ性の洗剤などで拭いたり、直接殺虫剤をかけたらないでください。変質による器具の破損や変色の原因になります。
- 安全点検について…当社HPに安全点検項目などを掲載しておりますので、ご活用ください。
<https://www.nichido-ind.co.jp/check.html>

仕様

12V/24V兼用 超高性能エンジンスターター ビッグバン F1

■型式：AS-1224JS-S

- バッテリー：リチウムポリマー
24000mAh(3.7V)
8000mAh(12V)
4000mAh(24V)
- 電池寿命：約1000回
- 始動目安：12Vガソリン車……… 6000ccまで
※1 12Vディーゼル車………3000ccまで
24Vディーゼル車… 13000ccまで
- スタート電流：(12V) 320A・(24V) 160A
- ピーク電流：(12V) 600A・(24V) 400A
- 出力定格：シガーソケット… 12V10A
USB………5V/1A・5V/2.1A
- 使用環境温度：(使用時) -20℃~40℃
(保管時) -20℃~50℃
- 使用環境湿度：10%~90%
- サイズ：W90×D200×H163mm
- 質量：1.2kg

※1：始動目安は、始動できる車両の目安であり、車両の種類・状態により始動できない場合があります。

充電時間

〈ACアダプター〉

6時間

〈シガープラグ充電器〉

(14V以上あること)

12時間



高温環境
使用・保管 **厳禁**



高温になる場所で使用・保管・放置しないでください。(直射日光のあたる場所や車内、暖房器具や火の近く)液漏れ・破裂・火災などの原因になります。

※低温環境では、セルスタート能力が著しく低下する場合があります。本体が冷えすぎないようにしてください。

各部名称・サイズ・付属品

【本体】 (単位: mm)

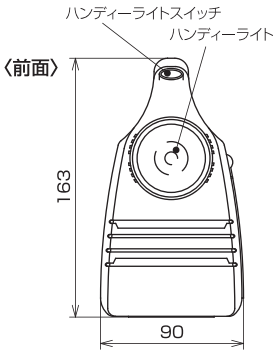

バッテリー残量表示

本体後面のスライドスイッチを“ON”にし、右図のスイッチを押すとバッテリー残量が確認できます。

青点灯 赤点灯 バッテリー残量表示/シガーUSB出力スイッチ

100% 80% 60% 40% 20%

※本体にコネクターを接続した状態では、バッテリーの残量チェックができません。必ず、すべてのコネクターをはずした状態で残量チェックしてください。

※表示が1個(残量20%)点灯の場合は、必ず充電してください。

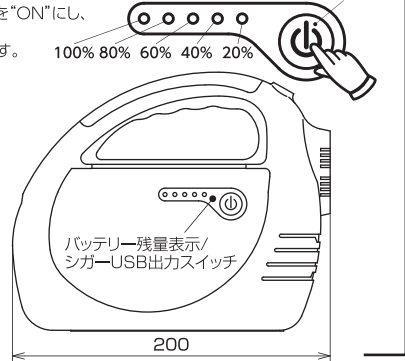

〈後面〉

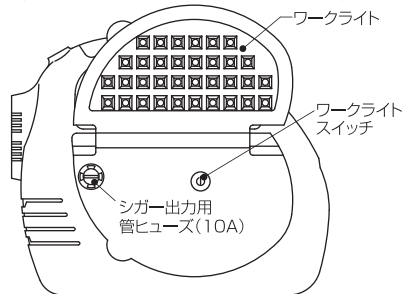
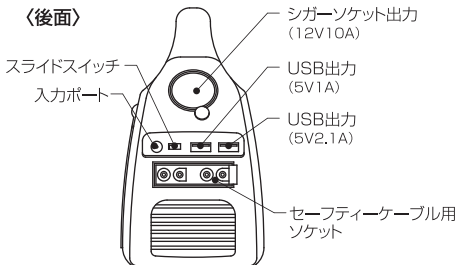

【付属品】

出力用

- 携帯電話・タブレット用 USBケーブル

マイクロUSB B型
ライトニングコネクター
USBタイプC

- セーフティーケーブル

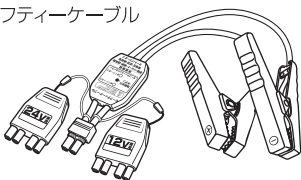

充電用

- ACアダプター (100V/200V兼用)

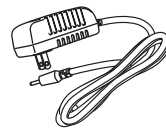

- シガープラグ充電器 (12V/24V兼用)



吊下げ用

- 万能フッカー
留め具を引掛けて下に降ろして締めるだけ。



付属品収納袋



オプション(別売)

車載バッテリー交換時の必需品!
時計やラジオなどのリセット防止に
メモリー保護!!

- バックアップケーブル(シガー)

AS-BUC-CG

12V専用

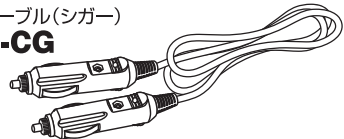

※ご使用になる車両の電気配線によっては、バックアップができない場合やメモリー保持ができない場合があります。



厳守事項

取扱
注意

超高性能なため
取扱いは、本紙記載
内容を絶対厳守!

セルスタートは、
必ず! 満充電で使用!!



絶対厳守 1回のセルスタートに

3秒以上回さない!!

セルスタートは、2回まで

厳守

セルスタートは、必ず! 満充電で使用!!

厳守

セルスタート前には、スライドスイッチをOFF。

禁止

クランプ出力で充電器やアクセサリ電源として使用しない。

禁止

クランプの逆接続およびショートは厳禁。

禁止

車載バッテリーが接続されていない車両では使用禁止。

厳守

エンジン始動後は、スグにコネクター→クランプの順ですべての接続をはずす!

使用後はつなげたままにしない。内蔵バッテリーが、発熱・発煙・発火・故障する原因になります。

禁止

エンジン始動直後は、本製品を充電しないでください。

内蔵バッテリーの過熱により破壊されます。※本製品が、十分に冷えて(約1時間)から充電してください。

■クランプは確実に端子部にはさんでください。

はさみ方が浅かったり先端だけでは、
接触不良になりセルスタートができ
ない場合やショート・火災の原因に
なります。

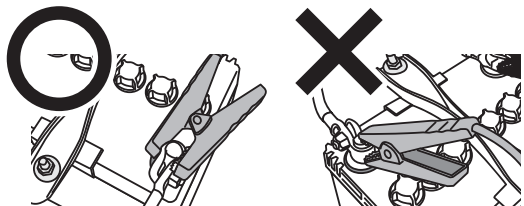

セーフティーケーブルの注意事項

- 必ず、始動車両に適応した電圧の専用アダプターを使用してください。
 - 本製品にセーフティーケーブルと専用アダプターを接続(スタート(緑)・エラー(赤)が交互点滅)後、クランプを車両のバッテリーに接続(スタート(緑)が点灯し、ブザー音(ピッ)1回)してください。
- ※接続したアダプターが始動車両の電圧と異なる場合、スタート(緑)とエラー(赤)が交互点滅し使用不可になります。

作動した保護機能をリセットする場合は、コネクターを一度抜きとりP.7の「セーフティーケーブルの接続方法」に従って、再接続が必要です。

24V専用アダプター(赤)

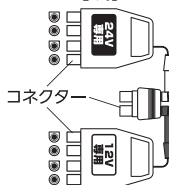

12V専用アダプター(黒)

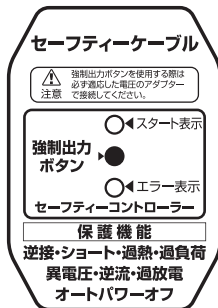
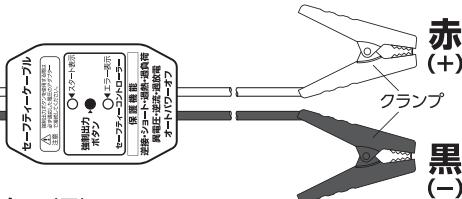

12V専用 保護機能

オートパワーオフ	準備完了のスタート(緑)が点灯してから 30秒後にスタート(緑)・エラー(赤)が点灯し、出力電流が自動でしゃ断されます。
異電圧検知 24V車両に誤って接続した場合	スタート(緑)・エラー(赤)が交互点滅のまま、出力されません。 ※誤接続に注意してください。
過負荷保護	出力電流が600A以上の場合に作動し、エラー(赤)が点滅、警告音が鳴り出力されません。 (ブザー音: ●●●●●●●● ●●●●●●●●)

24V専用 保護機能

オートパワーオフ	準備完了のスタート(緑)が点灯してから 60秒後にスタート(緑)・エラー(赤)が点灯し、出力電流が自動でしゃ断されます。
異電圧検知 12V車両に誤って接続した場合	スタート(緑)・エラー(赤)が交互点滅のまま、出力されません。 ※誤接続に注意してください。
過負荷保護	出力電流が500A以上の場合に作動し、エラー(赤)が点滅、警告音が鳴り出力されません。 (ブザー音: ●●●●●●●● ●●●●●●●●)

正常な接続状態でスタート(緑)点灯しない場合!

強制出力ボタンを1秒間押してください。スタートが緑点灯しブザー音(ピッ)1回で準備完了です。
※必ずクランプのショートや逆接続、誤接続に注意してください。感電・故障の原因になります。

共通保護

逆流保護	エンジン始動後は、スタート(緑)・エラー(赤)が点灯し、警告音が鳴り電流がしゃ断されます。 (ブザー音: ●●●●●●●● ●●●●●●●●)
ショート保護	エラー(赤)が点滅し、警告音が鳴り出力されません。 (ブザー音: ●●●●●●●● ●●●●●●●●)
逆接保護	エラー(赤)が点滅し、警告音が鳴り出力されません。 (ブザー音: ●●●●●●●● ●●●●●●●●)
過熱保護	内部基板の温度が120度以上の場合に作動し、エラー(赤)が点滅し、警告音が鳴り電流がしゃ断されます。 (ブザー音: ●●●●●●●● ●●●●●●●●)
過放電保護	本製品の電圧が(12V専用アダプター)11V以下、(24V専用アダプター)22V以下の場合、スタート(緑)・エラー(赤)が交互点滅→赤点灯を繰り返し出力されません。

セーフティーケーブルの接続方法

始動車両の電圧が**12V**または**24V**を確認し、必ず適応した専用アダプターで接続してください。

各種保護機能がありますが、誤って使用すると故障・破壊・火災の原因になります。

【ご注意】

本体側のセーフティーケーブル用ソケットは、スライドスイッチに関係なく出力されています。

セーフティーケーブル

※スタート(緑)・エラー(赤)の点灯・点滅表示にご注意ください。

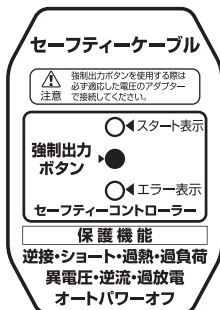

1 内蔵バッテリーの残量チェック!

必ず! 満充電

1. スライドスイッチをON。
2. バッテリー残量表示/USB出力スイッチを押す。

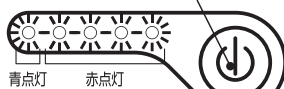
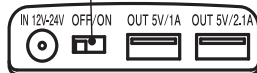

バッテリー残量表示
(青1個・赤4個)の全点灯を確認。

※表示点灯が1個でも消灯していれば、(バッテリー残量80%以下の場合)必ず、満充電にしてからご使用ください。



セーフティーケーブル用ソケット

※本体にコネクタを接続した状態では、バッテリーの残量チェックができません。必ず、すべてのコネクタをはずした状態で残量チェックしてください。

スライドスイッチ“OFF”

※スライドスイッチ“ON”の状態でセルスタートするとスタート電流が内部基板に流れ本製品が破壊されます。

2 セーフティーケーブルを本体へ接続。

始動車両に適応した電圧の専用アダプターを使用しコネクタを接続してください。

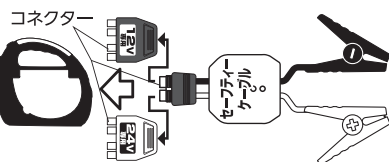

スタート(緑)・エラー(赤)が交互点滅

3 車載バッテリーへクランプ接続。

赤(+)から黒(-)の順序で接続

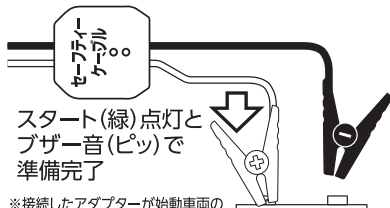

スタート(緑)点灯とブザー音(ピッ)で準備完了

※接続したアダプターが始動車両の電圧と異なる場合、ランプが点灯または点滅し使用不可になります。その場合は、すべての接続を解除し、最初から接続しなおしてください。

スタート(緑)点灯状態とブザー音(ピッ)1回で、セルスタートへ

**セルスタートは、必ず
満充電の状態でおこなってください。**

●始動目安

- 12Vガンリン車……6000ccまで
- 12Vディーゼル車… 3000ccまで
- 24Vディーゼル車…13000ccまで

※始動目安は、始動できる車両の目安であり、車両の種類・状態により始動できない場合があります。

長期放置車両は始動困難な場合があります。

また、故障車両では始動できません。

エラー(赤)が点滅し、ブザー音が連続または断続で鳴ったら

電圧検知機能が働き始動できない!
(車両バッテリーの電圧が低すぎる)

- ①コネクタを一度ぬいて再接続。
- ②安全のため**クランプ**を接続してください。
- ③**強制出力ボタンを1秒間押す!**
※スタート(緑)点灯とブザー音(ピッ)で準備完了
- ④**クランプ**を接続してください。

スタート(緑)点灯状態(ブザー音ピッ)1回でセルスタートへ

4

セルスタート!

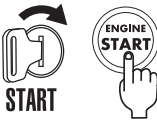

1回のセルスタートに3秒以上回さない。

〈嚴重注意〉

- エンジンがスグに始動しない場合は、数分待ってから再度セルスタートしてください。
- セルスタートを2回おこなってもエンジンが始動しない場合は、**本製品を取りはずし直ちにセルスタートは中止してください。**
※エンジンが始動できない場合は、“車両側に問題があります。”

エンジン始動後は **放置禁止** スグに取りはずし!

5

必ず、コネクタ→クランプの順ですべての接続をはずす!

- ①エンジン始動後は、本体のソケットからセーフティーケーブルのコネクタをはずしてください。
- ②車載バッテリーに接続のクランプを黒(-)から赤(+)の順序でははずす。

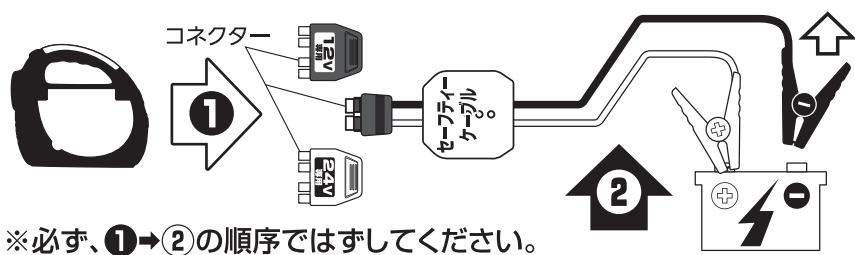

※必ず、①→②の順序ではずしてください。

使用後はつなげたままにしない。 内蔵バッテリーが、発熱・発煙・発火・故障する原因になります。

※エンジン始動後は、接続したままだと逆流保護が作動しブザー音が鳴りますので、コネクタはスグにはずしてください。

すべてのクランプをはずす!

エンジン始動直後は、本製品を充電しないでください。 内蔵バッテリーの過熱により破壊されます。

※本製品が、十分に冷えて(約1時間)から充電してください。

※本製品は、すべての車両・船舶のエンジン始動を保証するものではありません。 環境や状態によりエンジンの始動ができない場合もあります。

ハイブリッド車のエンジンスタートは重要注意!!

ハイブリッド車のエンジンスタートは、ご使用になる前に必ずディーラーまたは自動車メーカーにご確認ください。

ご使用前に

HV・PHV車のメーカー
または自動車販売店に
ご確認を!

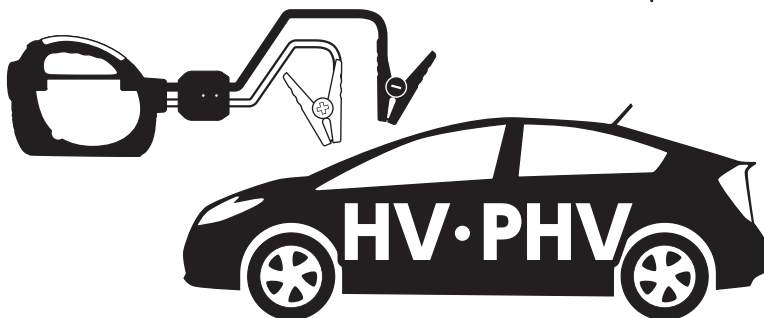

ご注意

※本製品は、すべてのエンジン始動を保証するものではありません。
エンジン始動は、作業者の責任で実施してください。

※発生した事故・故障・不具合に関しては、当社では一切の保証・責務を負いかねます。

本製品への充電方法

必ず、**3ヵ月毎に満充電**にしてください。

バッテリーは、長期間使用しない場合でも自己放電しています。使用しないときは、必ず満充電にして保管してください。

※自己放電率：10%未満/月

- ①本体後面のスライドスイッチを“OFF”にしてください。
 - ②ACアダプターの充電ジャックを本体後面の入力ポートに差込んでください。
 - ③ACアダプターのプラグを電源コンセントに差込んでください
- ※シガープラグ充電器の場合も同じ手順で充電してください。

バッテリー残量表示

●充電ランプ兼用(充電中のランプ表示)

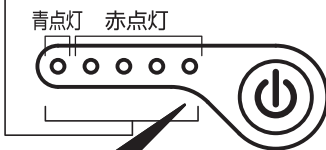

バッテリー残量表示が、青1個・赤4個の全点灯で満充電です。

充電時のご注意

満充電後も充電状態のまま放置すると、**バッテリー残量表示が点滅しますが充電は完了**しています。本体から充電器の接続をはずし、バッテリー残量表示で**満充電**になっていることを**確認**してください。

⚠ 危険

本製品の充電を開始後、1時間以上経過しても充電ランプの点灯が増えない場合は内部バッテリーの問題が考えられます。すぐに充電を中止してください。破裂・発煙・火災の原因になります。

ACアダプター 充電時 接続放置注意!!

10時間以上充電禁止

充電状態で放置するとバッテリーが劣化します。**満充電後はすぐに取りはずし。**

バッテリー過熱保護 本体側面のバッテリー残量表示すべてが5回点滅後、全消灯(OFF)

内蔵バッテリーが高温になると過熱保護が作動し、セルスタートを除く全機能が停止します。

すべての接続を解除して使用を中止してください。

※バッテリーが不安定な状態で非常に危険です。安全な場所に保管し十分に冷えてから、販売店か当社に点検・修理をご依頼ください。

ACアダプター 充電時間

6時間

過充電保護機能付

12V車OK

24V車OK

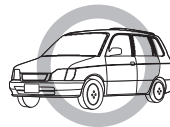
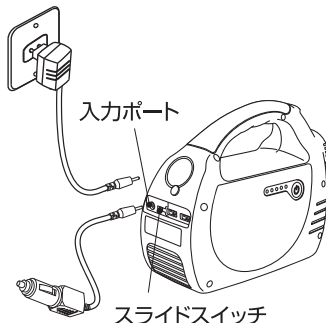

6V

その他電圧の車両は使用できません。

※通常走行中の12V車種では13~14.5V出力されています。車載バッテリーの状態や車種によりシガーソケットの出力電圧が13V以下の場合は、満充電になりません。

※表示時間は、当社計測による数値です。環境や充電に使用する車両・車載バッテリーおよび本製品の状態により異なります。

LEDライトの点灯と種類

- 本体後面のスライドスイッチを“ON”にしてから
各LEDライトのスイッチを操作してください。

LEDハンディーライト

3秒長押し

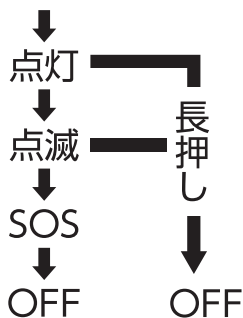

スライドスイッチ
“ON”

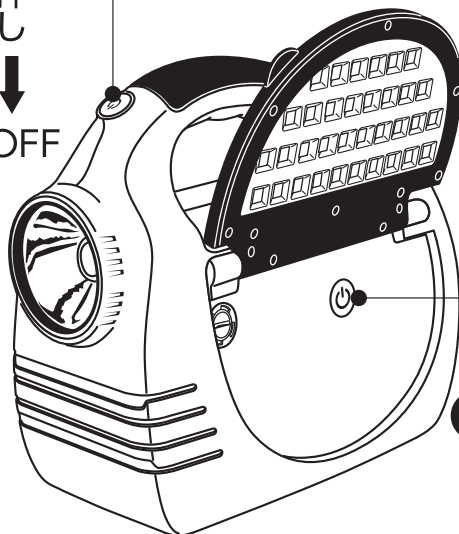
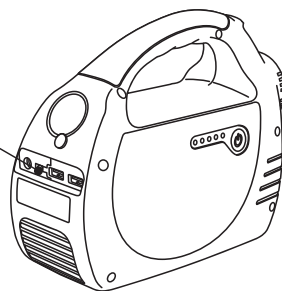

LEDワークライト

3秒長押し

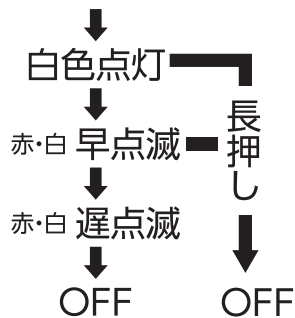

シガーソケット出力(DC12V)

■シガーソケット出力

- ①本体後面のスライドスイッチを“ON”にします。
- ②使用するDC12V機器のシガープラグを接続してください。
※ソケット使用前に必ず接続する機器(10A以下)の仕様を確認してから接続してください。
- ③本体側面のバッテリー残量表示/シガーUSB出力スイッチを押すと出力します。

●カー用品などのDC12V補助電源として使用できます。

●電流は10A以下でご利用ください。

●使用時間(目安)

120W…20分

20W…90分

※使用時間は、あくまでも目安です。
使用する環境や機器および本製品の
状態により異なります。

DC12V機器

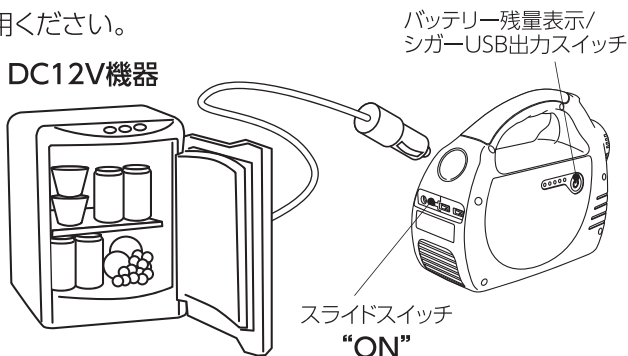

【ご注意】

- ※ソケットにインバーターを接続し、精密機器や医療器具などは絶対に使用しないでください。
- ※ソケットに金属片や指などシガープラグ以外のものは入れないでください。感電や故障の原因になります。
- ※本体側面に収納されているシガー出力用10A管ヒューズが切れると出力されませんので交換が必要です。

■シガー出力用10A管ヒューズの交換

- シガーソケット出力からDC12Vが出力されず10A管ヒューズが切れている場合。
ワークライト部を開け、コインやマイナスドライバーなどで
ヒューズホルダーを取出してください。
10A管ヒューズが切れていれば
新しい管ヒューズと交換
してください。

【ご注意】

- ※必ず同じアンペア(10A)の管ヒューズを
使用してください。
絶対に他のアンペアのヒューズは
使用しないでください。
故障や事故の原因になります。

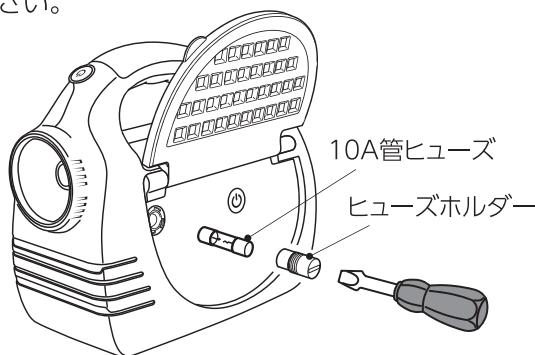

USB出力ポート(DC5V)

■USB出力

- ①本体後面のスライドスイッチを“ON”にします。
- ②タブレットもしくはモバイルなどの仕様にあわせて、5V/1Aもしくは5V/2.1AのどちらかのUSB出力に付属のUSBケーブルを接続してください。
※タブレットもしくはモバイルなどの端末にあったコネクタを接続してください。
- ③本体側面の**バッテリー残量表示/シガーUSB出力スイッチ**を押すと出力します。

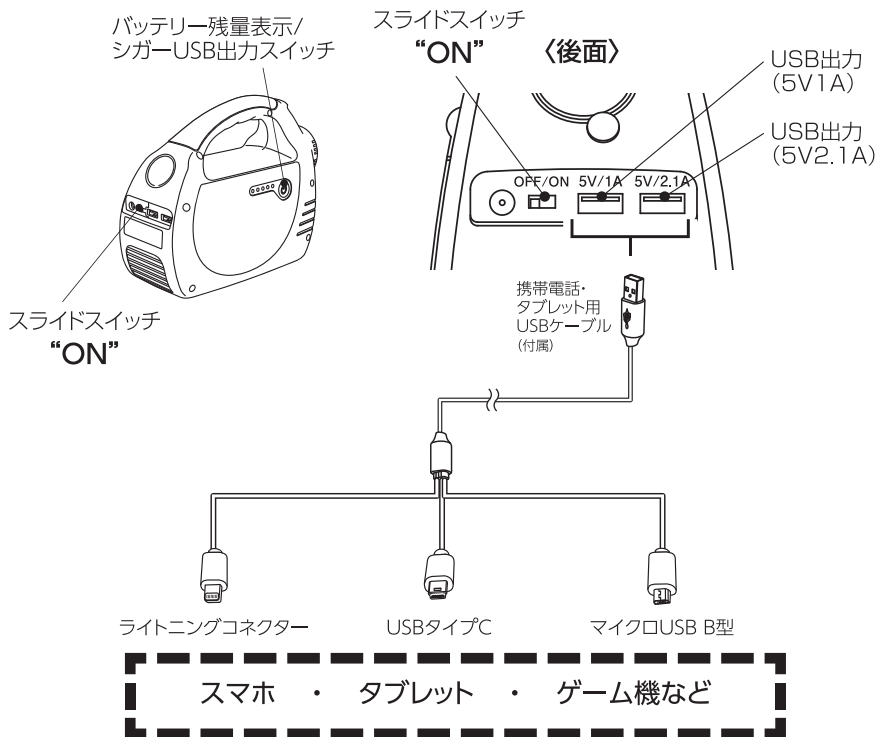

【ご注意】

※本製品は、すべての電子機器に対し充電または使用できるものではありません。
機器の接続は、作業者の責任でおこなってください。

万能フッカーの使い方

万能フッカー

MultiHook

〈取付方法〉

留め具を引掛けて下に降ろして
締めるだけ。

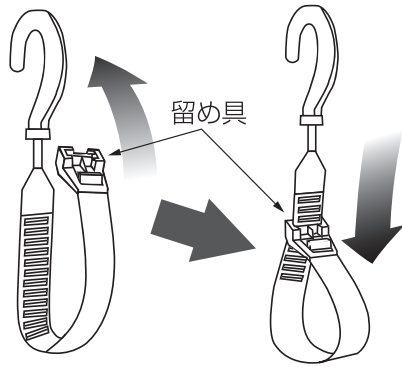

サイドバンパー
や荷台など
どこでも
引掛けて、
楽々エンジン
スタート!

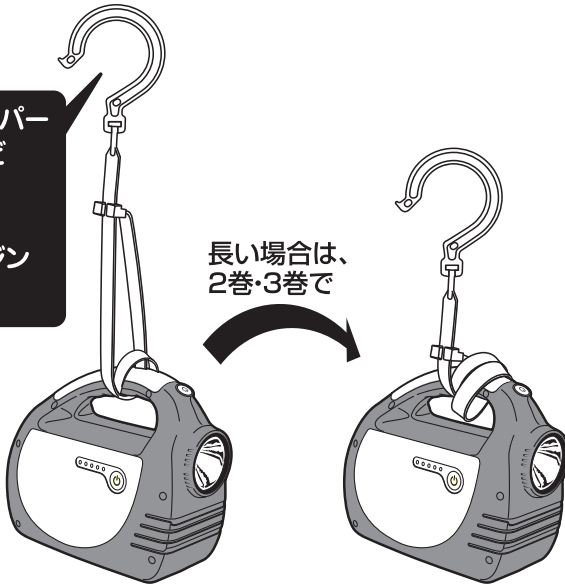

こんなときは

必ず「安全のための注意喚起」を先にお読みください。

状 態	可能性のある原因	対 処 法
内蔵バッテリーが充電されない。	ACアダプターのプラグとコンセントを確認。	コンセントに電源プラグが差込まれているか確認。電源プラグにガタツキやゆるみがないか調べてください。接触不良を解消してください。
	AC電源は供給されていますか？	元プレーカーの確認と停電などの場合は、電力会社や電気工事店に連絡して対処してください。
	シガープラグ充電器が、DC12/24V電源に差込まれているか確認。	適正な車両のシガーソケットに接続してください。
	バッテリー過熱保護が作動。*1 バッテリー残量表示の5コすべてが連続で5回点滅後、全消灯(OFF)。	使用を中止し、すべての接続を解除した後本製品を安全な場所に保管し十分に冷えてから販売店が当社に点検・修理をご依頼ください。
内蔵バッテリーが満充電にならない。	スライドスイッチが“ON”になっている。	スライドスイッチを“OFF”にしてください。
	10時間以上充電している場合、満充電になると過充防止機能は作動しますが、バッテリー残量表示ランプが点灯し続けますので、少しずつバッテリーの残量が減っていく場合があります。	一度電源プラグを抜き、再度充電してください。(1回の充電時間は、10時間以内厳守) ※10時間以上の充電を繰り返すと、バッテリーの寿命は短くなりますので、10時間以上の充電はしないでください。 ★満充電後はすぐに接続を取りはずしてください。
	過放電により内蔵バッテリーの問題が考えられます。	販売店が当社に点検・修理をご依頼ください。
車載バッテリーにクランプしても緑点灯にならず、ブザー音“ピ”も鳴らない。(緑・赤交互点滅のまま)	電圧検知機能が作動し出力されない。 ●車両バッテリーに適した専用アダプターで接続していない。(異電圧検知) ●車両や船舶の積載バッテリーが過放電・劣化している。 ●既存車載バッテリーが深放電(電圧が下がらず…およそ6V以下)の状態。	コネクタ再接続しクランプする前に“強制出力ボタン”を押し、緑点灯とブザー音“ピ”が鳴ればクランプしてください。 ※先に(+)クランプのみ接続しておくことと安全です。
	本製品と車載側バッテリーに電圧差(1Vほど)がない場合。 <例> 本製品12V(24V) → 車載側11.5V(23.5V)	●ヘッドライトを点灯させるなどをして、車載側の電圧を下げる。 ●本製品が満充電でない場合は、再充電してください。
満充電されているのにセルモーターが回らない。	セーフティーケーブルが、ソケットやバッテリーに正しく接続されていない。	正しく接続してください。
	長期間エンジンを始動させていなかった状態。	エンジン内の機械的な原因(サビつき・固着)を解消。
	低温環境での使用時、本体も冷えている。	本体の温度が冷えすぎないようにしてください。
シガーソケットからDC12Vが出力されない。	10A管ヒューズが切れている。	10A管ヒューズを交換してください。
USB出力されない。	スライドスイッチが“OFF”になっている。	スライドスイッチを“ON”にしてください。
	バッテリー残量表示/シガーUSB出力スイッチを押していない。	本体側面のバッテリー残量表示/シガーUSB出力スイッチを押してください。
LEDライトが点灯しない。	スライドスイッチが“OFF”になっている。	スライドスイッチを“ON”にしてください。
	内蔵バッテリー残量が少ない。	内蔵バッテリーを充電してください。

*1: バッテリー過熱保護

内蔵バッテリーが高温になると過熱保護が作動(本体側面のバッテリー残量表示すべてが5回点滅後、全消灯)し、セルスタートを除く全機能が停止します。すべての接続を解除して使用を中止してください。

※バッテリーが不安定な状態で非常に危険です。安全な場所に保管し十分に冷えてから、販売店が当社に点検・修理をご依頼ください。

上記の対処をしても改善されない場合は、使用を中止し販売店が当社に点検・修理をご依頼ください。



当社技術者以外の方が、本製品を分解したり、修理や改造は絶対にしていただきません。

初めてご使用になる時は必ず
「初期充電」をおこなってください。

〈使用上のご注意〉

- バッテリーは使用しない状態でも少しずつ放電していきます。お使いいただく前に必ず充電してください。
- バッテリーは特性上、充電された状態でも、低温状況では使用時間が短くなります。
- バッテリーを充電する時は、事前に放電したり使い切る必要はありません。
- 充電中や使用中は、バッテリーが温かくなることがありますが、異常ではありません。
- 低温または高温の場所で充電すると十分に充電ができなかったり、バッテリーの劣化につながる場合があります。
- 長期間使用しない場合は、高温・多湿の場所は避けて保管してください。

ご使用前、ご使用後は、必ず充電してください。

※放電状態で放置していると過放電となりバッテリーが劣化して充電ができなくなります。

（バッテリーは、長期間使用しない場合でも自己放電しています。）
3ヵ月毎に必ず満充電にして保管してください。

※自己放電率：10%未満／月

使用済バッテリーを廃棄するときは

リチウムイオンバッテリーはリサイクルすることができます。
資源を有効に活用するため充電式電池リサイクル業者へ
お持ちいただくか、自治体の指示に従ってリサイクルにご
協力いただきますようお願いいたします。
(バッテリーは分解せずにそのままお出しください。)

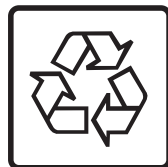

Li-ion

《保証規定》

1. 製品および取扱説明書の記載事項に従った正常な使用状態で故障した場合は、お買い上げ後、表記の期間、無償修理または交換のみさせていただきます。
保証期間は「**お買い上げ日より1年間**」です。
2. 保証期間内でも次の場合は、有償にて修理または交換となります。
イ. 異常電圧や指定外の使用電源（電圧・周波数）などによる故障。
ロ. 法令および取扱説明書に違反した使用や誤用・乱用など取扱い不注意による故障。
ハ. 火災・地震・水害および落雷その他天災地変や盗難などの災害による故障。
ニ. 使用上の不備や不当な修理・改造および使用不可の場所での使用が起因する故障。
ホ. 使用中に生じた傷など外観上の変化。
ヘ. 本書の提示がない場合。
3. 遠隔地への出張修理をおこなった場合には出張に要する実費を申し受ける場合もあります。
4. 交換の必要が生じた場合は、製品に本書を添えてお買い上げ店へご持参または、当社へ直接ご送付ください。
5. 故障原因確認のため、修理・交換前の部品および製品は、販売店もしくは当社にて引取らせていただきます。

本書は再発行いたしませんので紛失しないよう大切に保管してください。

《免責事項》

1. 専用アダプター以外での使用や充電が原因の故障や第三者による修理などが原因の故障に関して、当社は一切の責任を負いません。
2. 通常とは異なる使用方法が原因の故障に関して、当社は一切の責任を負いません。
3. 製品の発送・輸送の際に起こった問題に関して、当社は一切の責任を負いません。
4. バッテリーなどの消耗品は保証対象外です。
5. 本製品の使用により直接または間接的に発生した被害・損害、設備財産の損害、逸失利益などの損害および第三者への影響や損害、信用、また、それらの修復の際に生じる費用（人件費・交通費・諸経費）に関して、当社は一切の責任を負いません。
〈責任制限〉
いかなる故障・事故・法的判断につきましても当社の責任範囲は、製品の修理または交換のみに限ります。従いまして、製品の使用による直接および間接的に生じたいかなる損害についても、当社に故意または重大な過失がある場合を除き、一切責任を負うものではありません。また、当社が責任を負う場合でも重大な人身損害の場合を除き、お客様が購入された製品価格をこえて責任を負うものではありません。当社業務対応時間内に対処できないことから発生する直接および間接的損失・損害および逸失利益の責任は、当社は一切負いません。当社が発行する取扱説明書やその他文書、または紙面上、事務上、電子情報にその他誤りや記述漏れがある場合は、当社は説明なしに修正することができます。

保証書	商品名	超高性能エンジンスターター ビッグバン F1		保証期間	お買い上げ 年月日より 年 月 日 1 年	
	おご住所			販売店名		
	氏名		電話	店住所		
	型式	AS-1224JS-S		ロットNo.		

総発売元  日動工業株式会社

超高性能 エンジンスターター ビッグバン セーフタイクープ付

●製品改良のため、仕様などを予告なく変更することがあります。

総発売元  日動工業株式会社

- 本社 〒572-0076 大阪府寝屋川市仁和寺本町1-3-22 TEL.072(803)6905(代) FAX.072(803)6908
- 札幌営業所 〒003-0822 札幌市白石区菊水元町二条2-3-1 TEL.011(871)0577(代) FAX.011(871)0579
- 東京営業所 〒135-0016 東京都江東区東陽4-8-14 TEL.03(5683)4010(代) FAX.03(5683)4021
- 名古屋営業所 〒454-0848 名古屋市中川区松ノ木町1-32-2 TEL.052(351)3666(代) FAX.052(352)7558
- 大阪営業所 〒572-0076 大阪府寝屋川市仁和寺本町1-3-22 TEL.072(803)6905(代) FAX.072(803)6908
- 福岡営業所 〒812-0016 福岡市博多区博多駅南4-17-32 TEL.092(474)7955(代) FAX.092(474)6329